

Dell™ Latitude™ C810

System Information

Informations système

Informações sobre o Sistema

Información del sistema



Model PP01X



www.dell.com | support.dell.com

Contents

English 5

Français 49

Português 83

Español 111

Dell™ Latitude™ C810

System Information

Notes, Notices, and Cautions



NOTE: A NOTE indicates important information that helps you make better use of your computer.



NOTICE: A NOTICE indicates either potential damage to hardware or loss of data and tells you how to avoid the problem.



CAUTION: A CAUTION indicates a potentially hazardous situation which, if not avoided, may result in potentially serious injury.

Information in this document is subject to change without notice.

© 2001 Dell Computer Corporation. All rights reserved.

Reproduction in any manner whatsoever without the written permission of Dell Computer Corporation is strictly forbidden.

Trademarks used in this text: *Dell*, the *DELL* logo, *Latitude*, *TrueMobile*, *AccessDirect*, and *DellWare* are trademarks of Dell Computer Corporation; *Intel* and *Pentium* are registered trademarks of Intel Corporation; *Microsoft* and *Windows* are registered trademarks of Microsoft Corporation.

Other trademarks and trade names may be used in this document to refer to either the entities claiming the marks and names or their products. Dell Computer Corporation disclaims any proprietary interest in trademarks and trade names other than its own.

This product incorporates copyright protection technology that is protected by method claims of certain U.S. patents and other intellectual property rights owned by Macrovision Corporation and other rights owners. Use of this copyright protection technology must be authorized by Macrovision Corporation, and is intended for home and other limited viewing uses only unless otherwise authorized by Macrovision Corporation. Reverse engineering or disassembly is prohibited.

June 2001 P/N 0E406 Rev. A00

Dell™ Latitude™ System Information

Your Dell Latitude portable computer accessories box includes a reduced set of paper documentation. This document contains getting started, safety, regulatory, and warranty information about your Dell computer as well as information about other Dell documents that are available and how to obtain them.

Other Documents Available

- The *Getting Started* placemat, which provides step-by-step instructions for connecting your computer.



NOTE: The *Getting Started* placemat is not available in all regions.

- The *User's Guides* for your computer and other devices provide information on using your computer, installing parts such as memory modules, configuring drivers and utilities, using the system setup program, and using devices. Double-click the **User's Guides** icon on your desktop or the **Start** menu to access the electronic information stored on your hard-disk drive.
- Documentation updates are sometimes included with your computer to describe changes to your computer or software. Always read these updates *before* consulting any other documentation because the updates often contain the latest information.
- Operating system documentation, which is included if you ordered your operating system software from Dell.

Documents on the Web

You can obtain the latest versions of any of the documents on your hard drive as well as other troubleshooting information from the support site at <http://support.dell.com>.

Safety and EMC Instructions: Portable Computers

The following information defines the meaning of symbols used in the Safety and Electromagnetic Compatibility (EMC) Instructions.



Attention: Caution



Risk of electric shock



Risk of explosion



Aircraft



Risk of fire



Use of this feature may be prohibited on aircraft



Safety Instructions

General

- Do not attempt to service the computer yourself unless you are an authorized service technician. Always follow installation instructions closely.
- If you use an extension power cable with your AC adapter, ensure that the total ampere rating of the products plugged in to the extension power cable does not exceed the ampere rating of the extension cable.



- Do not push objects into air vents or openings of your computer. Doing so can cause fire or electric shock by shorting out interior components.



- Place the AC adapter in a ventilated area, such as a desk top or on the floor, when you use it to run the computer or to charge the battery. Do not cover the AC adapter with papers or other items that will reduce cooling; also, do not use the AC adapter inside a carrying case.

- Do not allow your portable computer to operate with the base resting directly on exposed skin for extended periods of time. The surface temperature of the base will rise during normal operation (particularly when AC power is present). Allowing sustained contact with exposed skin can cause discomfort or, eventually, a burn.



- Do not use your computer in a wet environment, for example, near a bath tub, sink, or swimming pool or in a wet basement.



- If your computer includes an integrated or optional (PC Card) modem, disconnect the modem cable if an electrical storm is approaching to avoid the remote risk of electric shock from lightning via the telephone line.



- To help avoid the potential hazard of electric shock, do not connect or disconnect any cables or perform maintenance or reconfiguration of this product during an electrical storm. Do not use your computer during an electrical storm unless all cables have been disconnected and the computer is operating on battery power.
- If your computer includes a modem, the cable used with the modem should be manufactured with a minimum wire size of 26 American wire gauge (AWG) and an FCC-compliant RJ-11 modular plug.
- PC Cards may become very warm during normal operation. Use care when removing PC Cards after their continuous operation.
- Before you clean your computer, remove power. Clean your computer with a soft cloth dampened with water. Do not use liquid or aerosol cleaners, which may contain flammable substances.



Power (Safety Instructions, *continued*)



- Use only the Dell-provided AC adapter approved for use with this computer. Use of another AC adapter may cause a fire or explosion.
- Before you connect the computer to an electrical outlet, check the AC adapter voltage rating to ensure that the required voltage and frequency match the available power source.
- To remove power from the computer, turn it off, remove the battery pack, and disconnect the AC adapter from the electrical outlet.



- To help prevent electric shock, plug the AC adapter and peripheral power cables into properly grounded power sources. These power cables may be equipped with three-prong plugs to provide an earth grounding connection. Do not use adapter plugs or remove the grounding prong from the power cable plug. If you use a power extension cable, use the appropriate type, two-prong or three-prong, to mate with the AC adapter power cable.
- Be sure that nothing rests on your AC adapter's power cable and that the cable is not located where it can be tripped over or stepped on.



- If you are using a multiple-outlet power strip, use caution when plugging the AC adapter's power cable into the power strip. Some power strips may allow you to insert the plug incorrectly. Incorrect insertion of the power plug could result in permanent damage to your computer, as well as risk of electric shock and/or fire. Ensure that the ground prong of the power plug is inserted into the mating ground contact of the power strip.

Battery (Safety Instructions, *continued*)



- Use only Dell battery modules that are approved for use with this computer. Use of other types may increase the risk of fire or explosion.



- Do not carry a battery pack in your pocket, purse, or other container where metal objects (such as car keys or paper clips) could short-circuit the battery terminals. The resulting excessive current flow can cause extremely high temperatures and may result in damage to the battery pack or cause fire or burns.
- The battery poses a burn hazard if you handle it improperly. Do not disassemble it. Handle a damaged or leaking battery pack with extreme care. If the battery is damaged, electrolyte may leak from the cells and may cause personal injury.
- Keep away from children.



- Do not store or leave your computer or battery pack near a heat source such as a radiator, fireplace, stove, electric heater, or other heat-generating appliance. When heated to excessive temperatures, battery cells could explode or vent, posing a risk of fire.



- Do not dispose of your computer's battery in a fire or with normal household waste. Battery cells may explode. Discard a used battery according to the manufacturer's instructions or contact your local waste disposal agency for disposal instructions. Dispose of a spent or damaged battery promptly.



Air Travel (Safety Instructions, *continued*)



- Certain Federal Aviation Administration regulations and/or airline-specific restrictions may apply to the operation of your Dell™ computer while you are onboard an aircraft. For example, such regulations/restrictions may prohibit the use of any personal electronic device (PED) that has the capacity for intentional transmission of radio frequency or other electromagnetic signals while on an aircraft.



- In order to best comply with all such restrictions, if your Dell portable computer is equipped with Dell TrueMobile™ or some other wireless communication device, please disable this device before you board the aircraft and follow all instructions provided by airline personnel with regard to such device.



- Additionally, the use of any PED, such as a portable computer, may be prohibited in aircraft during certain critical phases of flight, for example, takeoff and landing. Some airlines may further define the critical flight phase as any time the aircraft is below 3050 m (10,000 ft). Please follow the airline's specific instructions as to when the use of a PED is allowed.

EMC Instructions

- Use shielded signal cables to ensure that you maintain the appropriate EMC classification for the intended environment. For parallel printers, a cable is available from Dell. If you prefer, you can order a cable from Dell at its world-wide website at <http://www.dell.com>.
- Static electricity can harm electronic components inside your computer. To prevent static damage, discharge static electricity from your body before you touch any of your computer's electronic components, such as a memory module. You can do so by touching an unpainted metal surface on the computer's input/output panel.

- Electromagnetic interference (EMI) is any signal or emission, radiated in free space or conducted along power or signal leads, that endangers the functioning of a radio navigation or other safety service or seriously degrades, obstructs, or repeatedly interrupts a licensed radio communications service. Your Dell computer is designed to comply with applicable regulations regarding EMI. Changes or modifications not expressly approved by Dell could void your authority to operate the equipment. Additional regulatory information regarding your computer can be found in your online *User's Guide*.

When Using Your Computer

Observe the following safety guidelines to prevent damage to your computer:

- When setting up the computer for work, place it on a level surface.
- When traveling, do not check the computer as baggage. You can put your computer through an X-ray security machine, but never put your computer through a metal detector. If you have the computer checked by hand, be sure to have a charged battery available in case you are asked to turn on the computer.
- When traveling with the hard-disk drive removed from the computer, wrap the drive in a nonconducting material, such as cloth or paper. If you have the drive checked by hand, be ready to install the drive in the computer. You can put the hard-disk drive through an X-ray security machine, but never put the drive through a metal detector.
- When traveling, do not place the computer in overhead storage compartments where it could slide around. Do not drop your computer or subject it to other mechanical shocks.
- Protect your computer, battery, and hard-disk drive from environmental hazards such as dirt, dust, food, liquids, temperature extremes, and overexposure to sunlight.

- When you move your computer between environments with very different temperature and/or humidity ranges, condensation may form on or within the computer. To avoid damaging the computer, allow sufficient time for the moisture to evaporate before using the computer.
- ➔ **NOTICE:** When taking the computer from low-temperature conditions into a warmer environment or from high-temperature conditions into a cooler environment, allow the computer to acclimate to room temperature before turning on power.
- When you disconnect a cable, pull on its connector or on its strain-relief loop, not on the cable itself. As you pull out the connector, keep it evenly aligned to avoid bending any connector pins. Also, before you connect a cable make sure both connectors are correctly oriented and aligned.
- Handle components with care. Hold a component such as a memory module by its edges, not its pins.
- When removing a memory module from the system board or disconnecting a peripheral device from the computer, wait 5 seconds after turning off the computer before removing the memory module or disconnecting the device to help avoid possible damage to the system board.
- Clean the display with a soft, clean cloth and commercial window cleaner that does not contain wax or abrasives. Apply the cleaner to the cloth; then stroke the cloth across the display in one direction, moving from the top of the display to the bottom. If the display contains grease or some other contaminant, use isopropyl alcohol instead of commercial window cleaner.
- If your computer gets wet or is damaged, follow the procedures described in "Troubleshooting Your Computer" in the *User's Guide* that came with your computer. If, after following these procedures, you confirm that your computer is not operating properly, contact Dell. (See "Getting Help" in the *User's Guide* that came with your computer for the appropriate telephone number.)

Ergonomic Computing Habits

 **CAUTION: Improper or prolonged keyboard use may result in injury.**

 **CAUTION: Viewing the display or external monitor screen for extended periods of time may result in eye strain.**

For comfort and efficiency, observe the following ergonomic guidelines when setting up and using your computer:

- Position your computer directly in front of you as you work.
- Adjust the tilt of the computer's display, its contrast and/or brightness settings, and the lighting around you (such as overhead lights, desk lamps, and the curtains or blinds on nearby windows) to minimize reflections and glare on the display.
- When using an external monitor with your computer, set the monitor at a comfortable viewing distance (usually 510 to 610 millimeters [20 to 24 inches] from your eyes). Make sure the monitor screen is at eye level or slightly lower when you are sitting in front of the monitor.
- Use a chair that provides good lower-back support.
- Keep your forearms horizontal with your wrists in a neutral, comfortable position while using the keyboard, touch pad, track stick, or external mouse.
- Always use the palmrest with the keyboard, touch pad, or track stick. Leave space to rest your hands when using an external mouse.
- Let your upper arms hang naturally at your sides.
- Sit erect with your feet resting on the floor and your thighs level.
- When sitting, make sure the weight of your legs is on your feet and not on the front of your chair seat. Adjust your chair's height or use a footrest, if necessary, to maintain proper posture.
- Vary your work activities. Try to organize your work so that you do not have to type for extended periods of time. When you stop typing, try to do things that use both hands.

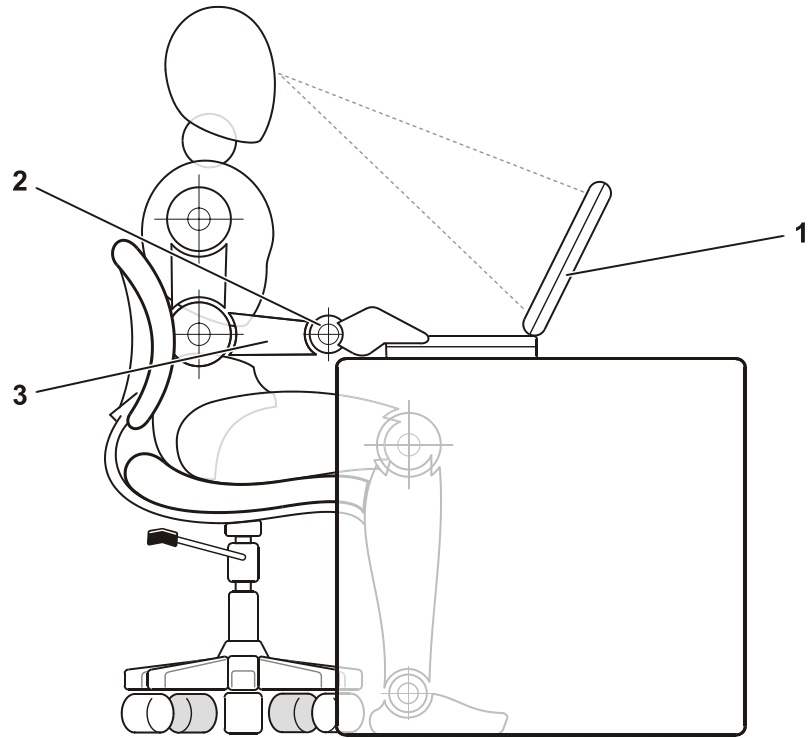

-
- 1 Computer positioned directly in front of user
 - 2 Wrists relaxed and flat
 - 3 Arms at desk level
-

When Removing or Installing Memory Modules

Before removing or installing memory modules, perform the following steps in the sequence indicated.

- ➔ **NOTICE:** The only time you should ever access the inside of your computer is when you are installing memory modules.
- ➔ **NOTICE:** Wait 5 seconds after turning off the computer before disconnecting a peripheral device or removing a memory module to help prevent possible damage to the system board.

- 1 Turn off your computer and any attached peripherals.
- 2 Disconnect your computer and peripherals from electrical outlets to reduce the potential for personal injury or shock. Also, disconnect any telephone or telecommunication lines from the computer.
- 3 Remove the main battery from the battery compartment and, if necessary, the secondary battery from the modular bay.
- 4 Ground yourself by touching the unpainted metal surface of the I/O panel on the back of the computer.

While you work, periodically touch the I/O panel to dissipate any static electricity that might harm internal components.

Protecting Against Electrostatic Discharge

Static electricity can harm electronic components inside your computer. To prevent static damage, discharge static electricity from your body before you touch any of your computer's electronic components, such as a memory module. You can do so by touching an unpainted metal surface on the computer's I/O panel.

As you continue to work inside the computer, periodically touch an I/O connector to remove any static charge your body may have accumulated.

You can also take the following steps to prevent damage from electrostatic discharge (ESD):

- When unpacking a static-sensitive component from its shipping carton, do not remove the component from the antistatic packing material until you are ready to install the component. Just before unwrapping the antistatic packaging, be sure to discharge static electricity from your body.
- When transporting a sensitive component, first place it in an antistatic container or packaging.
- Handle all sensitive components in a static-safe area. If possible, use antistatic floor pads and workbench pads.

The following notice may appear throughout your Dell documentation to remind you of these precautions:



NOTICE: See "Protecting Against Electrostatic Discharge" in your *System Information* guide.

Getting Started

To set up your computer, perform the following steps:

- 1 Unpack the accessories box (see “Accessories Box Contents”).
- 2 Set aside the contents of the accessories box, which you will need to complete the setup of your computer.

The accessories box also contains user documentation and any software or additional hardware (such as PC Cards, drives, or batteries) you have ordered.

Accessories Box Contents

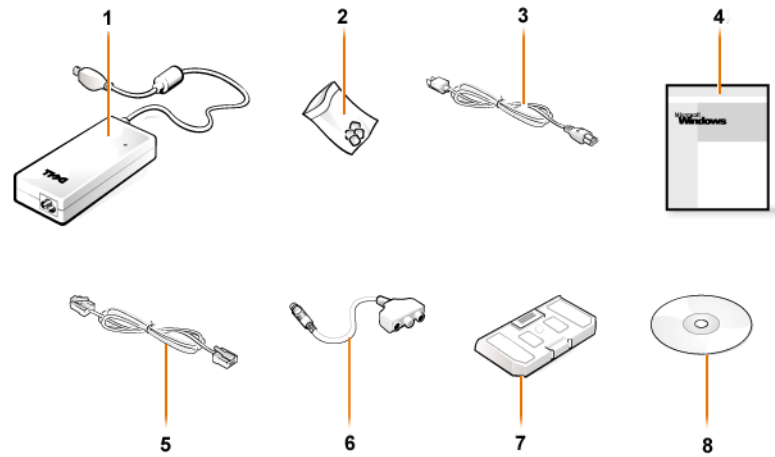

1	AC adapter	5	Cable for optional modem
2	Track stick caps	6	TV/digital audio adapter cable
3	AC adapter power cable	7	Travel module
4	Operating system documentation	8	<i>Drivers and Utilities</i> CD for your computer

Connecting the AC Adapter

AC Adapter Connection



Turning On the Computer

To turn on the computer, open the computer display and press the power button (see “Turning On the Computer”).

 **NOTE:** Do not dock the computer until it has been turned on and shut down at least once.

Turning On the Computer



Computer Components

Front View

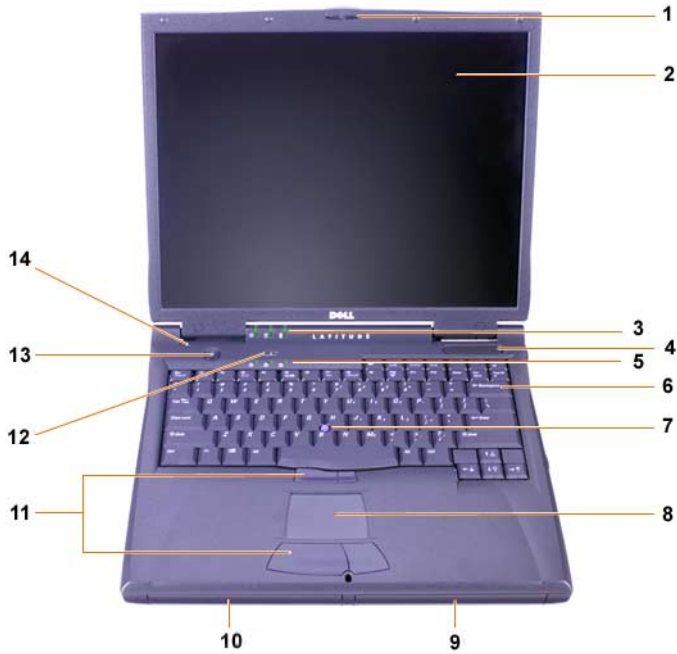

1	Display latch	8	Touch pad
2	Display	9	Battery
3	System status lights	10	Modular bay
4	Air intake	11	Track stick and touch pad buttons
5	Keyboard status lights	12	Dell™ AccessDirect™ key
6	Keyboard	13	Power button
7	Track stick	14	Internal microphone

Right Side View

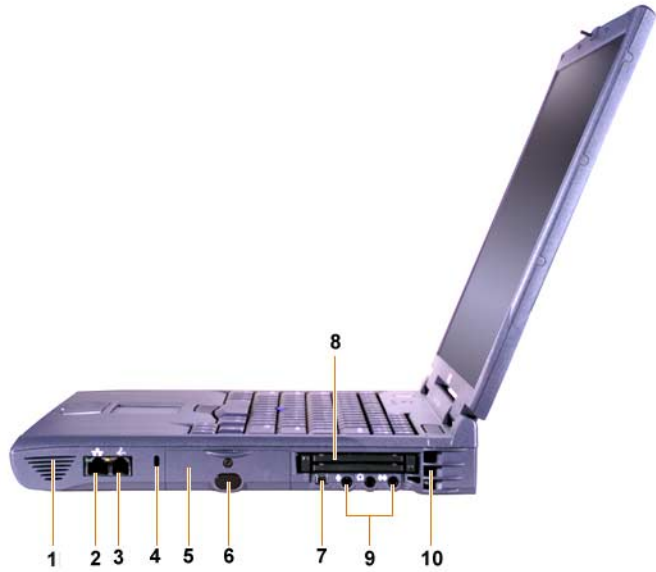

1	Speaker	6	IR sensor
2	Optional network connector	7	IEEE 1394 connector
3	Optional modem connector	8	PC Card slots
4	Security cable slot	9	Audio jacks
5	Hard-disk drive bay	10	Air intake

Back View

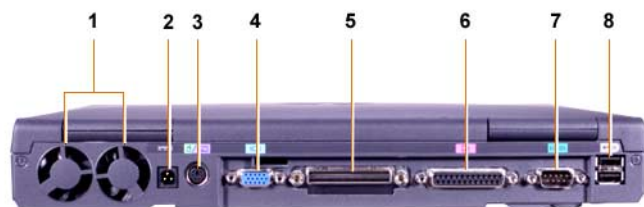

1	Fans	5	Docking connector
2	AC Adapter power connector	6	Parallel connector
3	PS/2 connector (for mouse, keyboard, or keypad)	7	Serial connector
4	Video connector	8	USB connectors

Left Side View



1	Fixed optical drive pull-tab	4	Security cable slot
2	Fixed optical drive	5	Speaker
3	S-video TV-out connector		

Replacing the Main Battery

⚠ CAUTION: Using the wrong battery type may present a risk of fire or explosion. Replace the battery only with the same or equivalent type purchased from Dell. You can use your computer's battery in any Latitude™ C-Family computer *except* for the Latitude CS or CSx computers. Do not attempt to use the battery in CS or CSx, and do not use a battery from those computers in your computer.

➡ NOTICE: To avoid data loss, do not replace a battery while the computer is turned on unless the computer is connected to an electrical outlet or a second battery is installed.

-  **NOTICE:** Only use lithium ion batteries in your computer. The computer does not support nickel-metal hydride (NiMH) batteries.

Before installing a new battery, check the battery's charge by pressing the battery test button. The battery gauge will not light if the battery is completely drained.

To replace a battery in the battery bay, perform the following steps.

-  **NOTE:** For full instructions, see your *User's Guide*.

- 1 Save your work and close all open files and application programs.
- 2 If the computer is docked, undock it.
- 3 If the modular bay contains a battery, go to step 5.

-  **NOTICE:** If you choose to replace the battery with the computer in a standby or hibernate mode, you have up to 2 minutes to complete the battery replacement. After 2 minutes, the computer shuts down and you will lose any unsaved data.

- 4 If the only battery in the computer is in the battery bay and that is the battery you want to replace, either connect the computer to an electrical outlet *or* preserve your data in one of these ways.
 - Use suspend mode.
 - Use hibernate mode.

-  **NOTE:** For more information about suspend and hibernate modes, see your *User's Guide*.

- 5 Close the computer display, turn the computer over, and remove the battery.

Battery Removal From the Battery Bay



- 6** Slide the new battery firmly into the battery bay. You should hear a click when the battery is fully seated.
- 7** Depending on the power management mode the computer is in, press the power button or open the display to resume normal operation.

Regulatory Notices

FCC Notices (U.S. Only)

Most Dell computers are classified by the Federal Communications Commission (FCC) as Class B digital devices. To determine which classification applies to your computer, examine all FCC registration labels located on the bottom or back panel of your computer, on card-mounting brackets, and on the cards themselves. If any one of the labels carries a Class A rating, your entire computer is considered to be a Class A digital device. If *all* labels carry an FCC Class B rating as distinguished by either an FCC ID number or the FCC logo, (**FC**), your computer is considered to be a Class B digital device.

Once you have determined your computer's FCC classification, read the appropriate FCC notice. Note that FCC regulations provide that changes or modifications not expressly approved by Dell could void your authority to operate this equipment.

This device complies with Part 15 of the FCC Rules. Operation is subject to the following two conditions:

- This device may not cause harmful interference.
- This device must accept any interference received, including interference that may cause undesired operation.

Class A

This equipment has been tested and found to comply with the limits for a Class A digital device pursuant to Part 15 of the FCC Rules. These limits are designed to provide reasonable protection against harmful interference when the equipment is operated in a commercial environment. This equipment generates, uses, and can radiate radio frequency energy and, if not installed and used in accordance with the manufacturer's instruction manual, may cause harmful interference with radio communications.

Operation of this equipment in a residential area is likely to cause harmful interference, in which case you will be required to correct the interference at your own expense.

Class B

This equipment has been tested and found to comply with the limits for a Class B digital device pursuant to Part 15 of the FCC Rules. These limits are designed to provide reasonable protection against harmful interference in a residential installation. This equipment generates, uses, and can radiate radio frequency energy and, if not installed and used in accordance with the manufacturer's instruction manual, may cause interference with radio communications. However, there is no guarantee that interference will not occur in a particular installation. If this equipment does cause harmful interference to radio or television reception, which can be determined by turning the equipment off and on, you are encouraged to try to correct the interference by one or more of the following measures:

- Reorient or relocate the receiving antenna.
- Increase the separation between the equipment and the receiver.
- Connect the equipment into an outlet on a circuit different from that to which the receiver is connected.

Consult the dealer or an experienced radio/television technician for help.

The following information is provided on the device or devices covered in this document in compliance with FCC regulations:

- Model number: PP01X
- Company name:

Dell Computer Corporation
One Dell Way
Round Rock, Texas 78682 USA

Modem Regulatory Information

This equipment complies with Part 68 of the FCC rules. On the bottom of your computer is a label that contains, among other information, the FCC registration number and ringer equivalence number (REN) for your equipment. If requested, you must provide this information to the telephone company.

The REN is used to determine the quantity of devices that may be connected to the telephone line. Excessive RENs on the telephone line may result in the devices not ringing in response to an incoming call. In most areas, the sum of all the RENs on your telephone line should be less than five to ensure proper service from the telephone company. To be certain of the number of devices that you may connect to a line, as determined by the total RENs, contact your local telephone company.

The registration jack Universal Service Order Code (USOC) used by this equipment is RJ-11C. An FCC compliant telephone cord and modular plug is provided with this equipment. This equipment is designed to be connected to the telephone network or premises wiring using a compatible modular jack that is Part 68 compliant.

This equipment cannot be used on public coin-phone service provided by the telephone company. Connection to party line service is subject to state tariffs.

There are no user serviceable parts on the modem contained in your computer.

If your telephone equipment causes harm to the telephone network, the telephone company will notify you in advance that service may be temporarily discontinued. If advance notice is not practical, the telephone company will notify you as soon as possible. Also, you will be advised of your right to file a complaint with the FCC if you believe it is necessary.

The telephone company may make changes in its facilities, equipment, operations, or procedures that could affect the operation of this equipment. If this happens, the telephone company will provide advance notice in order for you to make necessary modifications to maintain uninterrupted service.

If you experience trouble with this telephone equipment, refer to the chapter titled "Getting Help" in your computer's *User's Guide* or, for some computers, the section titled "Contacting Dell" in your computer's *User's Guide* to find the appropriate telephone number for obtaining customer assistance. If the equipment is causing harm to the telephone network, the telephone company may request that you disconnect the equipment until the problem is resolved.

Fax Branding

The Telephone Consumer Protection Act of 1991 makes it unlawful for any person to use a computer or other electronic device, including fax machines, to send any message unless such message clearly contains in a margin at the top or bottom of each transmitted page or on the first page of the transmission, the date and time it is sent, identification of the business, other entity, or individual sending the message, and the telephone number of the sending machine or such business, other entity, or individual. The telephone number provided may not be a 900 number or any other number for which charges exceed local or long-distance transmission charges.

NOM Information (Mexico Only)

The following information is provided on the device(s) described in this document in compliance with the requirements of the official Mexican standards (NOM):

Exporter:	Dell Computer Corporation One Dell Way Round Rock, TX 78682
Importer:	Dell Computer de México, S.A. de C.V. Paseo de la Reforma 2620 - 11° Piso Col. Lomas Altas 11950 México, D.F.
Ship to:	Dell Computer de México, S.A. de C.V. al Cuidado de Kuehne & Nagel de México S. de R.I. Avenida Soles No. 55 Col. Peñon de los Baños 15520 México, D.F.
Supply voltage:	100–240 VAC
Frequency:	50–60 Hz
Current Consumption:	1.5 A
Output voltage:	20 VDC
Output current:	3.5 A

Información para NOM (únicamente para México)

La información siguiente se proporciona en el dispositivo o en los dispositivos descritos en este documento, en cumplimiento con los requisitos de la Norma Oficial Mexicana (NOM):

Exportador:	Dell Computer Corporation One Dell Way Round Rock, TX 78682
Importador:	Dell Computer de México, S.A. de C.V. Paseo de la Reforma 2620 - 11° Piso Col. Lomas Altas 11950 México, D.F.
Embarcar a:	Dell Computer de México, S.A. de C.V. al Cuidado de Kuehne & Nagel de México S. de R.I. Avenida Soles No. 55 Col. Peñon de los Baños 15520 México, D.F.
Voltaje de entrada de alimentación:	100–240 VAC
Frecuencia:	50–60 Hz
Consumo eléctrico:	1.5 A
Voltaje de salida:	20 VDC
Corriente de salida:	3.5 A

Getting Help

Dell provides a number of tools to help you if your computer does not perform as expected. For information on these help tools, see your *User's Guide*.

If you have a computer problem and are unable to access the online *User's Guide*, use the Dell Diagnostics to help you determine the cause of the problem and to help you solve it. The diagnostics are on the *Drivers and Utilities* CD for your computer.

 **NOTE:** Run the diagnostics before you call Dell's technical support because the diagnostic tests provide information you may need when you call.

To start the diagnostics, perform the following steps:

- 1 Turn off the computer.
- 2 Undock the computer if you have it docked.
- 3 Turn on the computer.
- 4 Press <F2> at the start of the boot routine to access the system setup menu.

 **NOTE:** Write down your current boot sequence in the event that you want to restore it after running the Dell Diagnostics.

- 5 Select the following boot sequence.

 **NOTE:** You can boot only from a CD-ROM, CD-RW, or DVD-ROM drive installed as a fixed optical drive. You cannot boot from one of these modules installed in the modular bay.

- **Boot First Device: Diskette Drive**
 - **Boot Second Device: CD/DVD/CD-RW Drive**
 - **Boot Third Device: Internal HDD**
- 6 Insert the *Drivers and Utilities* CD into the CD-ROM drive.
 - 7 Turn the computer off.
 - 8 Turn the computer on.
 - 9 When you have completed running the diagnostics, remove the *Drivers and Utilities* CD from the CD-ROM drive.

To change the boot sequence, repeat steps 1 through 6, customizing the boot sequence to fit your needs. Then restart your computer.

When you start the diagnostics, the Dell logo screen appears, followed by a message telling you that the diagnostics is loading. After the diagnostics loads, the **Diagnostics Menu** appears.

To select an option from this menu, highlight the option and press <Enter>, or press the key that corresponds to the highlighted letter in the option you choose.

Limited Warranty and Return Policy

One-Year Limited Warranty (U.S. Only)

Dell Computer Corporation (“Dell”) manufactures its hardware products from parts and components that are new or equivalent to new in accordance with industry-standard practices. Dell warrants that the hardware products it manufactures will be free from defects in materials and workmanship. The limited warranty term is one year beginning on the date of invoice, as further described in the following text.

Damage due to shipping the products to you is covered under this limited warranty. Otherwise, this limited warranty does not cover damage due to external causes, including accident, abuse, misuse, problems with electrical power, servicing not authorized by Dell, usage not in accordance with product instructions, failure to perform required preventive maintenance, and problems caused by use of parts and components not supplied by Dell.

This limited warranty does not cover any items that are in one or more of the following categories: software; external devices (except as specifically noted); accessories or parts added to a Dell system after the system is shipped from Dell; accessories or parts added to a Dell system through Dell’s system integration department; accessories or parts that are not installed in the Dell factory; or DellWare™ products. Monitors, keyboards, and mice that are Dell-branded or that are included on Dell’s standard price list are covered under this limited warranty; all other monitors, keyboards, and mice (including those sold through the DellWare program) are not covered.

Dell will repair or replace products covered under this limited warranty that are returned to Dell's facility. To request warranty service, you must contact Dell's Customer Technical Support within the limited warranty period. See the "Getting Help" section in the *User's Guide* that came with your computer to find the appropriate contact information for obtaining customer assistance. If warranty service is required, Dell will issue a Return Material Authorization Number. You must ship the products back to Dell in their original or equivalent packaging, prepay shipping charges, and insure the shipment or accept the risk of loss or damage during shipment. Dell will ship the repaired or replacement products to you (freight prepaid) if you use an address in the continental U.S., where applicable. Shipments to other locations will be made freight collect.



NOTE: Before you ship the product(s) to Dell, back up the data on the hard-disk drive(s) and any other storage device(s) in the product(s). Remove any removable media, such as diskettes, CDs, or PC Cards.

Dell owns all parts removed from repaired products. Dell uses new and reconditioned parts made by various manufacturers in performing warranty repairs and building replacement products. If Dell repairs or replaces a product, its warranty term is not extended.

THIS LIMITED WARRANTY GIVES YOU SPECIFIC LEGAL RIGHTS, AND YOU MAY ALSO HAVE OTHER RIGHTS, WHICH VARY FROM STATE TO STATE (OR JURISDICTION TO JURISDICTION). DELL'S RESPONSIBILITY FOR MALFUNCTIONS AND DEFECTS IN HARDWARE IS LIMITED TO REPAIR AND REPLACEMENT AS SET FORTH IN THIS LIMITED WARRANTY STATEMENT. ALL EXPRESS AND IMPLIED WARRANTIES FOR THE PRODUCT, INCLUDING BUT NOT LIMITED TO ANY IMPLIED WARRANTIES OF AND CONDITIONS OF MERCHANTABILITY AND FITNESS FOR A PARTICULAR PURPOSE, ARE LIMITED IN DURATION TO THE WARRANTY PERIOD SET FORTH ABOVE AND NO WARRANTIES, WHETHER EXPRESS OR IMPLIED, WILL APPLY AFTER SUCH PERIOD.

SOME STATES (OR JURISDICTIONS) DO NOT ALLOW LIMITATIONS ON HOW LONG AN IMPLIED WARRANTY LASTS, SO THE PRECEDING LIMITATION MAY NOT APPLY TO YOU.

DELL DOES NOT ACCEPT LIABILITY BEYOND THE REMEDIES SET FORTH IN THIS LIMITED WARRANTY STATEMENT OR LIABILITY FOR INCIDENTAL OR CONSEQUENTIAL DAMAGES, INCLUDING WITHOUT LIMITATION ANY LIABILITY FOR PRODUCTS NOT BEING AVAILABLE FOR USE OR FOR LOST DATA OR SOFTWARE.

SOME STATES (OR JURISDICTIONS) DO NOT ALLOW THE EXCLUSION OR LIMITATION OF INCIDENTAL OR CONSEQUENTIAL DAMAGES, SO THE PRECEDING EXCLUSION OR LIMITATION MAY NOT APPLY TO YOU.

These provisions apply to Dell's one-year limited warranty only. For provisions of any service contract covering your system, refer to your invoice or the separate service contract that you will receive.

If Dell elects to exchange a product or portion of a product, the exchange will be made in accordance with Dell's Exchange Policy in effect on the date of the exchange. In any instance in which Dell issues a Return Material Authorization Number, Dell must receive the product(s) for repair prior to the expiration of the warranty period in order for the repair(s) to be covered by the limited warranty.

One-Year Limited Warranty (Canada Only)

Dell Computer Corporation ("Dell") manufactures its hardware products from parts and components that are new or equivalent to new in accordance with industry-standard practices. Dell warrants that the hardware products it manufactures will be free from defects in materials and workmanship. The limited warranty term is one year beginning on the date of invoice, as further described in the following text.

Damage due to shipping the products to you is covered under this limited warranty. Otherwise, this limited warranty does not cover damage due to external causes, including accident, abuse, misuse, problems with electrical power, servicing not authorized by Dell, usage not in accordance with product instructions, failure to perform required preventive maintenance, and problems caused by use of parts and components not supplied by Dell.

This limited warranty does not cover any items that are in one or more of the following categories: software; external devices (except as specifically noted); accessories or parts added to a Dell system after the system is shipped from Dell; accessories or parts added to a Dell system through Dell's system integration department; accessories or parts that are not installed in the Dell factory; or DellWare products. Monitors, keyboards, and mice that are Dell-branded or that are included on Dell's standard price list are covered under this limited warranty; all other monitors, keyboards, and mice (including those sold through the DellWare program) are not covered.

Dell will repair or replace products covered under this limited warranty that are returned to Dell's facility. To request warranty service, you must contact Dell's Customer Technical Support within the warranty period. See the "Getting Help" section in the *User's Guide* that came with your computer to find the appropriate contact information for obtaining customer assistance. If warranty service is required, Dell will issue a Return Material Authorization Number. You must ship the products back to Dell in their original or equivalent packaging, prepay shipping charges, and insure the shipment or accept the risk of loss or damage during shipment. Dell will ship the repaired or replacement products to you (freight prepaid) if you use an address in Canada, where applicable. Shipments to other locations will be made freight collect.



NOTE: Before you ship the product(s) to Dell, back up the data on the hard-disk drive(s) and any other storage device(s) in the product(s). Remove any removable media, such as diskettes, CDs, or PC Cards.

Dell owns all parts removed from repaired products. Dell uses new and reconditioned parts made by various manufacturers in performing warranty repairs and building replacement products. If Dell repairs or replaces a product, its warranty term is not extended.

DELL MAKES NO EXPRESS WARRANTIES OR CONDITIONS BEYOND THOSE STATED IN THIS LIMITED WARRANTY STATEMENT. DELL DISCLAIMS ALL OTHER WARRANTIES AND CONDITIONS, EXPRESS OR IMPLIED, INCLUDING WITHOUT LIMITATION IMPLIED WARRANTIES AND CONDITIONS OF MERCHANTABILITY AND FITNESS FOR A PARTICULAR PURPOSE. SOME STATES (OR JURISDICTIONS) DO NOT ALLOW LIMITATIONS ON IMPLIED WARRANTIES OR CONDITIONS, SO THIS LIMITATION MAY NOT APPLY TO YOU.

DELL'S RESPONSIBILITY FOR MALFUNCTIONS AND DEFECTS IN HARDWARE IS LIMITED TO REPAIR AND REPLACEMENT AS SET FORTH IN THIS LIMITED WARRANTY STATEMENT. THESE WARRANTIES GIVE YOU SPECIFIC LEGAL RIGHTS, AND YOU MAY ALSO HAVE OTHER RIGHTS, WHICH VARY FROM STATE TO STATE (OR JURISDICTION TO JURISDICTION).

DELL DOES NOT ACCEPT LIABILITY BEYOND THE REMEDIES SET FORTH IN THIS LIMITED WARRANTY STATEMENT OR LIABILITY FOR INCIDENTAL OR CONSEQUENTIAL DAMAGES, INCLUDING WITHOUT LIMITATION ANY LIABILITY FOR PRODUCTS NOT BEING AVAILABLE FOR USE OR FOR LOST DATA OR SOFTWARE.

SOME STATES (OR JURISDICTIONS) DO NOT ALLOW THE EXCLUSION OR LIMITATION OF INCIDENTAL OR CONSEQUENTIAL DAMAGES, SO THE PRECEDING EXCLUSION OR LIMITATION MAY NOT APPLY TO YOU.

These provisions apply to Dell's one-year limited warranty only. For provisions of any service contract covering your system, refer to your invoice or the separate service contract that you will receive.

If Dell elects to exchange a product or portion of a product, the exchange will be made in accordance with Dell's Exchange Policy in effect on the date of the exchange. In any instance in which Dell issues a Return Material Authorization Number, Dell must receive the product(s) for repair prior to the expiration of the warranty period in order for the repair(s) to be covered by the limited warranty.

Three-Year Limited Warranty (U.S. Only)

Dell Computer Corporation ("Dell") manufactures its hardware products from parts and components that are new or equivalent to new in accordance with industry-standard practices. Dell warrants that the hardware products it manufactures will be free from defects in materials and workmanship. The limited warranty term is three years beginning on the date of invoice, as described in the following text.

Damage due to shipping the products to you is covered under this limited warranty. Otherwise, this limited warranty does not cover damage due to external causes, including accident, abuse, misuse, problems with electrical power, servicing not authorized by Dell, usage not in accordance with product instructions, failure to perform required preventive maintenance, and problems caused by use of parts and components not supplied by Dell.

This limited warranty does not cover any items that are in one or more of the following categories: software; external devices (except as specifically noted); accessories or parts added to a Dell system after the system is shipped from Dell; accessories or parts added to a Dell system through Dell's system integration department; accessories or parts that are not installed in the Dell factory; or DellWare™ products. Monitors, keyboards, and mice that are Dell-branded or that are included on Dell's standard price list are covered under this limited warranty; all other monitors, keyboards, and mice (including those sold through the DellWare program) are not covered. Batteries for portable computers are covered only during the initial one-year period of this limited warranty.

Coverage During Year One

During the one-year period beginning on the invoice date, Dell will repair or replace products covered under this limited warranty that are returned to Dell's facility. To request warranty service, you must contact Dell's Customer Technical Support within the warranty period. See the "Getting Help" section in the *User's Guide* that came with your computer to find the appropriate contact information for obtaining customer assistance. If warranty service is required, Dell will issue a Return Material Authorization Number. You must ship the products back to Dell in their original or equivalent packaging, prepay shipping charges, and insure the shipment or accept the risk of loss or damage during shipment. Dell will ship the repaired or replacement products to you freight prepaid if you use an address in the continental U.S., where applicable. Shipments to other locations will be made freight collect.



NOTE: Before you ship the product(s) to Dell, back up the data on the hard-disk drive(s) and any other storage device(s) in the product(s). Remove any removable media, such as diskettes, CDs, or PC Cards. Dell does not accept liability for lost data or software.

Dell owns all parts removed from repaired products. Dell uses new and reconditioned parts made by various manufacturers in performing warranty repairs and building replacement products. If Dell repairs or replaces a product, its warranty term is not extended.

Coverage During Years Two and Three

During the second and third years of this limited warranty, Dell will provide, on an exchange basis and subject to Dell's Exchange Policy in effect on the date of the exchange, replacement parts for the Dell hardware product(s) covered under this limited warranty when a part requires replacement. You must report each instance of hardware failure to Dell's Customer Technical Support in advance to obtain Dell's concurrence that a part should be replaced and to have Dell ship the replacement part. Dell will ship parts (freight prepaid) if you use an address in the continental U.S., where applicable. Shipments to other locations will be made freight collect. Dell will include a prepaid shipping container with each replacement part for your use in returning the replaced part to Dell. Replacement parts are new or reconditioned. Dell may provide replacement parts made by various manufacturers when supplying parts to you. The warranty term for a replacement part is the remainder of the limited warranty term.

You will pay Dell for replacement parts if the replaced part is not returned to Dell. The process for returning replaced parts, and your obligation to pay for replacement parts if you do not return the replaced parts to Dell, will be in accordance with Dell's Exchange Policy in effect on the date of the exchange.

You accept full responsibility for your software and data. Dell is not required to advise or remind you of appropriate backup and other procedures.

General Provisions

THIS LIMITED WARRANTY GIVES YOU SPECIFIC LEGAL RIGHTS, AND YOU MAY ALSO HAVE OTHER RIGHTS, WHICH VARY FROM STATE TO STATE (OR JURISDICTION TO JURISDICTION). DELL'S RESPONSIBILITY FOR MALFUNCTIONS AND DEFECTS IN HARDWARE IS LIMITED TO REPAIR AND REPLACEMENT AS SET FORTH IN THIS LIMITED WARRANTY STATEMENT. ALL EXPRESS AND IMPLIED WARRANTIES FOR THE PRODUCT, INCLUDING BUT NOT LIMITED TO ANY IMPLIED WARRANTIES OF AND CONDITIONS OF MERCHANTABILITY AND FITNESS FOR A PARTICULAR PURPOSE, ARE LIMITED IN DURATION TO THE WARRANTY PERIOD SET FORTH ABOVE AND NO WARRANTIES, WHETHER EXPRESS OR IMPLIED, WILL APPLY AFTER SUCH PERIOD.

SOME STATES (OR JURISDICTIONS) DO NOT ALLOW LIMITATIONS ON HOW LONG AN IMPLIED WARRANTY LASTS, SO THE PRECEDING LIMITATION MAY NOT APPLY TO YOU.

DELL DOES NOT ACCEPT LIABILITY BEYOND THE REMEDIES SET FORTH IN THIS LIMITED WARRANTY STATEMENT OR LIABILITY FOR INCIDENTAL OR CONSEQUENTIAL DAMAGES, INCLUDING WITHOUT LIMITATION ANY LIABILITY FOR PRODUCTS NOT BEING AVAILABLE FOR USE OR FOR LOST DATA OR SOFTWARE.

SOME STATES (OR JURISDICTIONS) DO NOT ALLOW THE EXCLUSION OR LIMITATION OF INCIDENTAL OR CONSEQUENTIAL DAMAGES, SO THE PRECEDING EXCLUSION OR LIMITATION MAY NOT APPLY TO YOU.

These provisions apply to Dell's three-year limited warranty only. For provisions of any service contract covering your system, refer to your invoice or the separate service contract that you will receive.

If Dell elects to exchange a system or component, the exchange will be made in accordance with Dell's Exchange Policy in effect on the date of the exchange. In any instance in which Dell issues a Return Material Authorization Number, Dell must receive the product(s) for repair prior to the expiration of the warranty period in order for the repair(s) to be covered by the limited warranty.

Three-Year Limited Warranty (Canada Only)

Dell Computer Corporation ("Dell") manufactures its hardware products from parts and components that are new or equivalent to new in accordance with industry-standard practices. Dell warrants that the hardware products it manufactures will be free from defects in materials and workmanship. The warranty term is three years beginning on the date of invoice, as described in the following text.

Damage due to shipping the products to you is covered under this limited warranty. Otherwise, this limited warranty does not cover damage due to external causes, including accident, abuse, misuse, problems with electrical power, servicing not authorized by Dell, usage not in accordance with product instructions, failure to perform required preventive maintenance, and problems caused by use of parts and components not supplied by Dell.

This limited warranty does not cover any items that are in one or more of the following categories: software; external devices (except as specifically noted); accessories or parts added to a Dell system after the system is shipped from Dell; accessories or parts added to a Dell system through Dell's system integration department; accessories or parts that are not installed in the Dell factory; or DellWare products. Monitors, keyboards, and mice that are Dell-branded or that are included on Dell's standard price list are covered under this limited warranty; all other monitors, keyboards, and mice (including those sold through the DellWare program) are not covered. Batteries for portable computers are covered only during the initial one-year period of this limited warranty.

Coverage During Year One

During the one-year period beginning on the invoice date, Dell will repair or replace products covered under this limited warranty that are returned to Dell's facility. To request warranty service, you must contact Dell's Customer Technical Support within the warranty period. See the "Getting Help" section in the *User's Guide* that came with your computer to find the appropriate contact information for obtaining customer assistance. If warranty service is required, Dell will issue a Return Material Authorization Number. You must ship the products back to Dell in their original or equivalent packaging, prepay shipping charges, and insure the shipment or accept the risk of loss or damage during shipment. Dell will ship the repaired or replacement products to you freight prepaid if you use an address in Canada, where applicable. Shipments to other locations will be made freight collect.



NOTE: Before you ship the product(s) to Dell, back up the data on the hard-disk drive(s) and any other storage device(s) in the product(s). Remove any removable media, such as diskettes, CDs, or PC Cards. Dell does not accept liability for lost data or software.

Dell owns all parts removed from repaired products. Dell uses new and reconditioned parts made by various manufacturers in performing warranty repairs and building replacement products. If Dell repairs or replaces a product, its warranty term is not extended.

Coverage During Years Two and Three

During the second and third years of this limited warranty, Dell will provide, on an exchange basis and subject to Dell's Exchange Policy in effect on the date of the exchange, replacement parts for the Dell hardware product(s) covered under this limited warranty when a part requires replacement. You must report each instance of hardware failure to Dell's Customer Technical Support in advance to obtain Dell's concurrence that a part should be replaced and to have Dell ship the replacement part. Dell will ship parts (freight prepaid) if you use an address in Canada, where applicable. Shipments to other locations will be made freight collect. Dell will include a prepaid shipping container with each replacement part for your use in returning the replaced part to Dell. Replacement parts are new or reconditioned. Dell may provide replacement parts made by various manufacturers when supplying parts to you. The warranty term for a replacement part is the remainder of the limited warranty term.

You will pay Dell for replacement parts if the replaced part is not returned to Dell. The process for returning replaced parts, and your obligation to pay for replacement parts if you do not return the replaced parts to Dell, will be in accordance with Dell's Exchange Policy in effect on the date of the exchange.

You accept full responsibility for your software and data. Dell is not required to advise or remind you of appropriate backup and other procedures.

General Provisions

DELL MAKES NO EXPRESS WARRANTIES OR CONDITIONS BEYOND THOSE STATED IN THIS LIMITED WARRANTY STATEMENT. DELL DISCLAIMS ALL OTHER WARRANTIES AND CONDITIONS, EXPRESS OR IMPLIED, INCLUDING WITHOUT LIMITATION IMPLIED WARRANTIES AND CONDITIONS OF MERCHANTABILITY AND FITNESS FOR A PARTICULAR PURPOSE. SOME STATES (OR JURISDICTIONS) DO NOT ALLOW LIMITATIONS ON IMPLIED WARRANTIES OR CONDITIONS, SO THIS LIMITATION MAY NOT APPLY TO YOU.

DELL'S RESPONSIBILITY FOR MALFUNCTIONS AND DEFECTS IN HARDWARE IS LIMITED TO REPAIR AND REPLACEMENT AS SET FORTH IN THIS LIMITED WARRANTY STATEMENT. THESE WARRANTIES GIVE YOU SPECIFIC LEGAL RIGHTS, AND YOU MAY ALSO HAVE OTHER RIGHTS, WHICH VARY FROM STATE TO STATE (OR JURISDICTION TO JURISDICTION).

DELL DOES NOT ACCEPT LIABILITY BEYOND THE REMEDIES SET FORTH IN THIS LIMITED WARRANTY STATEMENT OR LIABILITY FOR INCIDENTAL OR CONSEQUENTIAL DAMAGES, INCLUDING WITHOUT LIMITATION ANY LIABILITY FOR PRODUCTS NOT BEING AVAILABLE FOR USE OR FOR LOST DATA OR SOFTWARE.

SOME STATES (OR JURISDICTIONS) DO NOT ALLOW THE EXCLUSION OR LIMITATION OF INCIDENTAL OR CONSEQUENTIAL DAMAGES, SO THE PRECEDING EXCLUSION OR LIMITATION MAY NOT APPLY TO YOU.

These provisions apply to Dell's three-year limited warranty only. For provisions of any service contract covering your system, refer to your invoice or the separate service contract that you will receive.

If Dell elects to exchange a system or component, the exchange will be made in accordance with Dell's Exchange Policy in effect on the date of the exchange. In any instance in which Dell issues a Return Material Authorization Number, Dell must receive the product(s) for repair prior to the expiration of the warranty period in order for the repair(s) to be covered by the limited warranty.

One-Year End-User Manufacturer Guarantee (Latin America and the Caribbean Only)

Guarantee

Dell Computer Corporation ("Dell") warrants to the end user in accordance with the following provisions that its branded hardware products, purchased by the end user from a Dell company or an authorized Dell distributor in Latin America or the Caribbean, will be free from defects in materials, workmanship, and design affecting normal use, for a period of one year from the original purchase date. Products for which proper claims are made will, at Dell's option, be repaired or replaced at Dell's expense. Dell owns all parts removed from repaired products. Dell uses new and reconditioned parts made by various manufacturers in performing repairs and building replacement products.

Exclusions

This Guarantee does not apply to defects resulting from: improper or inadequate installation, use, or maintenance; actions or modifications by unauthorized third parties or the end user; accidental or willful damage; or normal wear and tear.

Making a Claim

Claims must be made in Latin America or the Caribbean by contacting the Dell point of sale within the guarantee period. The end user must always supply proof of purchase, indicating name and address of the seller, date of purchase, model and serial number, name and address of the customer, and details of symptoms and configuration at the time of malfunction, including peripherals and software used. Otherwise, Dell may refuse the guarantee claim. Upon diagnosis of a warranted defect, Dell will make arrangements and pay for ground freight and insurance to and from Dell's repair/replacement center. The end user must ensure that the defective product is available for collection properly packed in original or equally protective packaging together with the details listed above and the return number provided to the end user by Dell.

Limitation and Statutory Rights

Dell makes no other warranty, guarantee or like statement other than as explicitly stated above, and this Guarantee is given in place of all other guarantees whatsoever, to the fullest extent permitted by law. In the absence of applicable legislation, this Guarantee will be the end user's sole and exclusive remedy against Dell or any of its affiliates, and neither Dell nor any of its affiliates shall be liable for loss of profit or contracts, or any other indirect or consequential loss arising from negligence, breach of contract, or howsoever.

This Guarantee does not impair or affect mandatory statutory rights of the end user against and/or any rights resulting from other contracts concluded by the end user with Dell and/or any other seller.

Dell World Trade LP

One Dell Way, Round Rock, TX 78682, USA

Dell Computadores do Brasil Ltda (CNPJ No. 72.381.189/0001-10)/

Dell Commercial do Brasil Ltda (CNPJ No. 03 405 822/0001-40)

Avenida Industrial Belgraf, 400

92990-000 - Eldorado do Sul – RS - Brasil

Dell Computer de Chile Ltda

Coyancura 2283, Piso 3- Of.302,

Providencia, Santiago - Chile

Dell Computer de Colombia Corporation
Carrera 7 #115-33 Oficina 603
Bogota, Colombia

Dell Computer de Mexico SA de CV
Paseo de la Reforma 2620 - 11° Piso
Col. Lomas Altas
11950 México, D.F.

“Total Satisfaction” Return Policy (U.S. and Canada Only)

If you are an end-user customer who bought new products directly from a Dell company, you may return them to Dell within 30 days of the date of invoice for a refund or credit of the product purchase price. If you are an end-user customer who bought reconditioned or refurbished products from a Dell company, you may return them to Dell within 14 days of the date of invoice for a refund or credit of the product purchase price. In either case, the refund or credit will not include any shipping and handling charges shown on your invoice. If you are an organization that bought the products under a written agreement with Dell, the agreement may contain different terms for the return of products than specified by this policy.

To return products, you must contact Dell Customer Service to receive a Credit Return Authorization Number. See the “Getting Help” section in the *User’s Guide* that came with your computer to find the appropriate contact information for obtaining customer assistance. To expedite the processing of your refund or credit, Dell expects you to return the products to Dell in their original packaging within five days of the date that Dell issues the Credit Return Authorization Number. You must also prepay shipping charges and insure the shipment or accept the risk of loss or damage during shipment. You may return software for refund or credit only if the sealed package containing the diskette(s) or CD(s) is unopened. Returned products must be in as-new condition, and all of the manuals, diskette(s), CD(s), power cables, and other items included with a product must be returned with it. For customers who want to return, for refund or credit only, either applications software or an operating system that has been installed by Dell, the whole system must be returned, along with any media and documentation that may have been included in the original shipment.

This “Total Satisfaction” Return Policy does not apply to DellWare products, which may be returned under DellWare's then-current return policy. In addition, reconditioned parts purchased through Dell Spare Parts Sales in Canada are nonreturnable.

Dell™ Latitude™ C810

Informations système



Remarques, avis et précautions



REMARQUE : Une REMARQUE indique des informations importantes qui vous aident à mieux utiliser votre système.



AVIS : Un AVIS vous avertit d'un risque de dommage matériel ou de perte de données et vous indique comment éviter le problème.



PRÉCAUTION : Une **PRÉCAUTION** indique une situation potentiellement dangereuse qui, en cas de négligence, peut entraîner des dommages corporels graves.

Les informations contenues dans ce document sont sujettes à modification sans préavis.

© 2001 Dell Computer Corporation. Tous droits réservés.

Toute reproduction sans l'autorisation écrite de Dell Computer Corporation est strictement interdite.

Marques utilisées dans ce document : *Dell*, le logo *DELL*, *Latitude*, *TrueMobile*, *AccessDirect* et *DellWare* sont des marques de Dell Computer Corporation ; *Intel* et *Pentium* sont des marques déposées de Intel Corporation ; *Microsoft* et *Windows* sont des marques déposées de Microsoft Corporation.

D'autres marques et noms commerciaux peuvent être utilisés dans ce document pour faire référence à des entités se réclamant de ces marques et de ces noms ou à leurs produits. Dell Computer Corporation dénie tout intérêt propriétaire aux marques et aux noms commerciaux autres que ceux de Dell.

Ce produit intègre une technologie de protection des droits d'auteur qui est protégée par des documents de méthode de certains brevets américains et autres droits de propriété intellectuelle détenus par Macrovision Corporation ainsi par que d'autres détenteurs de droits. L'utilisation de cette technologie de protection des droits d'auteur doit être autorisée par Macrovision Corporation et, sauf autorisation contraire de Macrovision Corporation, est limitée à un usage par les particuliers et à d'autres utilisations pour un public restreint. L'ingénierie inverse et le désassemblage sont interdits.

Juin 2001 Réf. 0E406 Rév. A00

Dell™ Latitude™ - Informations système

La boîte d'accessoires de votre ordinateur portable Dell Latitude contient peu de documentation papier. Cette documentation comporte des informations sur la mise en route, la sécurité, la législation et la garantie relatives à votre ordinateur Dell, ainsi que sur les autres documents Dell disponibles et la façon de vous les procurer.

Autres documents disponibles

- La fiche *Mise en route* qui contient les instructions étapes par étapes permettant de connecter votre ordinateur.



REMARQUE : La fiche *Mise en route* n'est pas disponible dans toutes les régions.

- Les *Guides d'utilisation* de votre ordinateur et des périphériques, qui contiennent des informations sur l'utilisation de votre ordinateur, du programme de configuration du système et des périphériques, sur l'installation de certains composants tels que les modules de mémoire, ainsi que sur la configuration des pilotes et des utilitaires. Double-cliquez sur l'icône **User's Guides (Guides d'utilisation)** sur votre bureau ou sur le menu **Start (Démarrer)** pour accéder aux informations électroniques stockées sur l'unité de votre disque dur.
- Des mises à jour de documentation sont parfois livrées avec votre ordinateur pour vous informer des changements apportés à votre ordinateur ou au logiciel. Prenez toujours le temps de lire ces mises à jour *avant* de consulter d'autres documentations, car elles contiennent souvent les informations les plus récentes.
- La documentation relative au système d'exploitation, incluse si vous avez commandé votre système d'exploitation auprès de Dell.

Documents disponibles sur le Web

Vous pouvez obtenir les dernières versions des documents sur votre disque dur ainsi que des informations permettant de résoudre les problèmes sur le site de support à l'adresse <http://support.dell.com>.

Instructions de sécurité et de CEM (compatibilité électromagnétique) : Ordinateurs portables

Les informations suivantes décrivent la signification des symboles utilisés dans les Instructions de sécurité et de compatibilité électromagnétique (CEM).



Attention : Précaution



Risque de décharge électrique



Risque d'explosion



Avion



Risque d'incendie



L'utilisation de cette fonction peut être interdite à bord d'un avion



Instructions de sécurité

Généralités

- N'essayez pas de réparer l'ordinateur vous-même à moins que vous ne soyez un technicien qualifié. Suivez toujours scrupuleusement les instructions d'installation.
- Si vous raccordez une rallonge à votre adaptateur CA/CC, assurez-vous que l'intensité totale du courant drainé par tous les appareils raccordés à cette rallonge ne dépasse pas la limite de cette dernière.
- N'insérez pas d'objets dans les orifices d'aération ou dans les ouvertures de votre ordinateur. Ceci risque de court-circuiter les composants internes et de provoquer un incendie ou une décharge électrique.





- L'adaptateur CA/CC doit se trouver dans une zone aérée, par exemple sur un bureau ou sur le sol, lorsqu'il est utilisé pour alimenter l'ordinateur ou pour charger la batterie. Ne couvrez pas l'adaptateur CA/CC de papiers ou d'autres objets susceptibles d'empêcher son refroidissement. Ne l'utilisez pas à l'intérieur d'une mallette de transport.
- Évitez de poser votre ordinateur portable en fonctionnement à même la peau pendant une période prolongée. En effet, la température de sa base s'élève lors d'une utilisation normale (tout particulièrement avec une alimentation en CA). Le contact prolongé avec la peau peut provoquer un inconfort ou même une brûlure.



- N'utilisez pas votre ordinateur dans un environnement humide, par exemple près d'une baignoire, d'un évier, d'une piscine ou dans un sous-sol humide.



- Si votre ordinateur comprend un modem intégré ou en option (carte PC), débranchez le câble du modem en cas d'orage afin d'éviter tout risque de décharge électrique transmise par un éclair via la ligne téléphonique.



- Pour éviter tout risque de décharge électrique, n'effectuez aucun branchement ou débranchement, ni aucune opération de maintenance ou de reconfiguration de ce produit pendant un orage. N'utilisez pas votre ordinateur pendant un orage, à moins qu'il n'ait été déconnecté de tous ses câbles et qu'il fonctionne sur batterie.
- Si votre ordinateur comprend un modem, le câble utilisé avec ce modem doit être de type 26 AWG (American wire gauge), et comporter une fiche modulaire conforme à la norme FCC RJ-11.

- Une carte PC peut chauffer considérablement en fonctionnement normal. Soyez prudent lorsque vous retirez de l'ordinateur une carte PC qui vient de fonctionner pendant un certain temps.
- Avant de nettoyer votre ordinateur, mettez-le hors tension. Nettoyez votre ordinateur à l'aide d'un chiffon doux humidifié à l'eau. N'utilisez pas de nettoyeurs liquides ni d'aérosols qui peuvent contenir des substances inflammables.



Alimentation (Instructions de sécurité, *suite*)



- Utilisez uniquement l'adaptateur CA/CC fourni par Dell et homologué pour cet ordinateur. L'usage d'un autre type d'adaptateur CA/CC peut entraîner un risque d'incendie ou d'explosion.
- Avant de raccorder l'ordinateur à une prise électrique, assurez-vous que la tension du secteur est compatible avec la tension d'entrée de l'adaptateur de CA/CC.
- Pour mettre l'ordinateur totalement hors tension, éteignez-le, retirez sa batterie et débranchez l'adaptateur CA/CC de la prise de courant.



- Pour éviter tout risque de décharge électrique, branchez l'adaptateur CA/CC et les cordons d'alimentation de l'ordinateur et de ses périphériques sur des prises possédant un circuit de mise à la terre adéquat. Ces câbles électriques peuvent être équipés de connecteurs à trois fiches pour assurer une mise à la terre correcte. N'utilisez pas de prises d'adaptation et n'essayez pas de contourner la mise à la terre. Si vous utilisez une rallonge, utilisez un câble de type approprié, équipé de connecteurs à deux ou trois fiches, afin de garantir la compatibilité avec l'adaptateur CA/CC.

- Assurez-vous que rien ne repose sur le cordon d'alimentation de l'adaptateur CA/CC et que ce cordon n'est pas placé dans un endroit où l'on pourrait marcher ou trébucher dessus.



- Si vous utilisez une barrette d'alimentation multiprise, soyez prudent lorsque vous y raccordez le cordon de l'adaptateur CA/CC. En effet, certaines barrettes permettent d'effectuer tous types de branchements, même lorsqu'ils sont incorrects. Une insertion incorrecte du cordon d'alimentation dans la barrette peut occasionner des dommages irréversibles à votre ordinateur, et entraîner une décharge électrique et/ou un incendie. Assurez-vous que la fiche de mise à la terre du cordon d'alimentation est insérée correctement dans la barrette d'alimentation.



Batterie (Instructions de sécurité, *suite*)



- Utilisez uniquement des modules de batterie homologués pour cet ordinateur. L'usage d'autres types de modules pourrait accroître le risque d'incendie ou d'explosion.



- Ne transportez pas de batterie d'ordinateur dans votre poche, dans votre sac ou dans tout autre conteneur contenant également des objets métalliques (clés ou trombones, par exemple) susceptibles de court-circuiter les bornes de la batterie. Le courant qui en résulterait peut entraîner des températures extrêmement élevées susceptibles d'endommager la batterie et de provoquer un incendie ou causer des brûlures.
- La batterie présente un risque de brûlure si elle n'est pas manipulée correctement. Ne la démontez pas. Manipulez avec une extrême précaution toute batterie endommagée ou présentant une fuite. Les électrolytes qui peuvent fuir de ses composants peuvent entraîner des blessures corporelles.



- Conservez la batterie hors de portée des enfants.
- Ne rangez pas/ne laissez pas votre ordinateur à proximité d'une source de chaleur (radiateur, cheminée, ou tout autre appareil générateur de chaleur). Des températures excessives pourraient entraîner l'explosion de la batterie et dégénérer en incendie.



- Ne jetez pas la batterie de votre ordinateur au feu ou avec vos déchets ménagers. Les éléments de cette dernière peuvent exploser. Pour savoir comment vous débarrasser d'une batterie usagée, suivez les instructions du fabricant ou contactez une agence de retraitement des déchets proche de chez vous. Débarrassez-vous rapidement toute batterie usagée ou endommagée.



Voyages en avion (Instructions de sécurité, *suite*)



- Certaines réglementations et/ou restrictions en matière de navigation aérienne peuvent s'appliquer à votre ordinateur Dell™ lorsque vous vous trouvez à bord d'un avion. Ainsi par exemple, il peut être interdit d'utiliser à bord tout appareil électronique personnel susceptible d'émettre de manière non intentionnelle des fréquences radio ou autres signaux électromagnétiques.



- Afin de vous conformer à ces restrictions et si votre ordinateur portable Dell est équipé d'un périphérique Dell TrueMobile™ ou de tout autre périphérique de communication sans fil, nous vous recommandons de le désactiver avant de monter à bord et de suivre toutes les instructions fournies à ce sujet par le personnel de navigation.



- En outre, l'utilisation de tout appareil électronique personnel tel qu'un ordinateur portable peut être interdite en avion durant certaines phases critiques de vol telles que le décollage et l'atterrissage. Certaines compagnies aériennes considèrent comme phase critique de vol toute période pendant laquelle l'avion se trouve en dessous de 3 050 m d'altitude. Veuillez vous reporter aux consignes propres à chaque compagnie aérienne pour connaître les modalités d'utilisation des appareils électroniques personnels.

Instructions de CEM

- Utilisez des câbles blindés afin de vous assurer de conserver la classification CEM adaptée à l'environnement donné. Pour les imprimantes parallèles, un câble approprié peut être obtenu auprès de Dell. Si vous préférez, vous pouvez commander ce câble auprès de Dell à partir de son site Internet <http://www.dell.com>.
- L'électricité statique peut endommager les composants électroniques situés à l'intérieur de votre ordinateur. Pour éviter de tels dommages, déchargez l'électricité statique de votre corps avant de toucher tout composant électronique de votre ordinateur, comme un module de mémoire. Pour ce faire, touchez une surface métallique non peinte du panneau des entrées-sorties de l'ordinateur.
- Les interférences électromagnétiques sont des signaux ou émissions transmis dans un espace libre ou via des cordons d'alimentation ou de signal, qui nuisent au bon fonctionnement des services de radionavigation et autres services de sécurité, ou qui dégradent considérablement, obstruent ou interrompent régulièrement les communications radio de services autorisés. Votre ordinateur Dell est conçu pour satisfaire aux réglementations en vigueur en matière d'interférences électromagnétiques. Les changements et modifications non explicitement approuvés par Dell peuvent invalider votre droit d'utilisation de l'équipement. Pour des informations complémentaires sur votre ordinateur en matière de réglementation, consultez le *Guide d'utilisation* en ligne.

Lorsque vous utilisez votre ordinateur

Appliquez les consignes de sécurité suivantes pour éviter d'endommager votre ordinateur :

- Lorsque vous installez l'ordinateur pour travailler, placez-le sur une surface plane.
 - Lorsque vous vous déplacez en avion, ne faites pas enregistrer votre ordinateur comme bagage. Vous pouvez faire passer votre ordinateur par un système de sécurité à rayons X, mais ne le faites jamais passer à travers un détecteur de métal. Si vous emportez votre ordinateur en avion comme bagage à main, prenez soin d'emmener une batterie chargée au cas où le personnel de sécurité vous demanderait de l'allumer.
 - Lorsque vous êtes en déplacement et que vous transportez l'unité de disque dur séparée de l'ordinateur, enveloppez-la dans un matériau non conducteur, par exemple du tissu ou du papier. Si vous avez enregistré l'unité de disque dur comme bagage à main, soyez prêt à l'installer dans l'ordinateur. Vous pouvez faire passer l'unité de disque dur dans un système de sécurité à rayons X, mais ne la faites jamais passer à travers un détecteur de métal.
 - Lorsque vous voyagez, ne placez pas l'ordinateur dans les compartiments de rangement dans lesquels il risquerait de glisser et de se cogner contre les parois. Ne laissez pas tomber l'ordinateur et ne l'exposez pas à d'autres chocs mécaniques.
 - Protégez l'ordinateur, la batterie et l'unité de disque dur de la saleté, de la poussière, de la nourriture, des projections de liquides, des températures extrêmes ou d'une surexposition au soleil.
 - Lorsque vous exposez votre ordinateur à des environnements présentant des différences de température et/ou d'humidité très marquées, de la condensation peut se former sur l'ordinateur ou à l'intérieur. Afin d'éviter de l'endommager, attendez avant d'utiliser votre ordinateur que cette condensation se soit complètement évaporée.
-  **AVIS :** Lorsque vous faites passer l'ordinateur d'un environnement à basse température à un environnement plus chaud, ou vice versa, laissez-le s'acclimater à la température ambiante avant de l'allumer.

- Lorsque vous débranchez un câble, tirez sur le connecteur ou sur la boucle prévue à cet effet, mais jamais sur le câble lui-même. Lorsque vous débrochez des connecteurs, maintenez-les alignés de manière à éviter de tordre leurs broches. De même, lorsque vous connectez un câble, assurez-vous au préalable que les connecteurs sont bien orientés et alignés.
- Manipulez les composants avec précaution. Tenez les composants de type module de mémoire par les bords, non par les broches.
- Avant de retirer un module de mémoire de la carte système ou de déconnecter un périphérique de l'ordinateur, patientez cinq secondes après avoir éteint l'ordinateur afin d'éviter d'endommager la carte système.
- Nettoyez l'écran à l'aide d'un chiffon doux et propre et d'un nettoyant pour vitres ne contenant ni cire ni abrasif. Appliquez le produit nettoyant sur le chiffon, puis passez le chiffon sur l'écran toujours dans la même direction, de haut en bas. Si l'écran a été sali avec de la graisse ou un autre contaminant, utilisez un chiffon imbibé d'alcool isopropyle à la place du produit pour vitres.
- Si votre ordinateur est mouillé ou endommagé, suivez les procédures décrites dans la section « Dépannage » du *Guide d'utilisation* livré avec l'ordinateur. Si, après avoir suivi ces procédures, vous vous rendez compte que votre ordinateur ne fonctionne toujours pas correctement, contactez Dell. (Pour connaître le numéro à composer, reportez-vous à la section « Obtenir de l'aide » du *Guide d'utilisation* livré avec l'ordinateur.)

Précautions ergonomiques



PRÉCAUTION : Une utilisation prolongée ou inappropriée du clavier peut provoquer des blessures.



PRÉCAUTION : Une exposition prolongée devant l'écran intégré ou le moniteur externe peut occasionner des troubles de la vue.

Pour un confort et une efficacité accrues, suivez les conseils en ergonomie mentionnés ci-après lors de l'installation et de l'utilisation de votre ordinateur.

- Positionnez votre ordinateur juste en face de vous.
- Ajustez l'inclinaison de l'écran, son contraste et sa brillance, ainsi que l'éclairage autour de vous (plafonniers, lampes de bureau, rideaux ou stores des fenêtres proches notamment) afin de réduire au maximum l'éblouissement et les reflets sur l'écran.
- Lorsque vous utilisez un moniteur externe, placez-le à une distance visuelle confortable (généralement entre 50 et 60 centimètres des yeux). Assurez-vous que l'écran du moniteur est au niveau de vos yeux ou légèrement en dessous lorsque vous êtes assis en face.
- Utilisez une chaise avec un bon support lombaire.
- Conservez vos avant-bras en position horizontale avec les poignets dans une position neutre et confortable lorsque vous utilisez le clavier, le touchpad, le trackstick ou la souris externe.
- Utilisez systématiquement le repose-poignets avec le clavier, le touchpad ou le trackstick. Ménagez un espace pour poser vos mains lorsque vous utilisez une souris externe.
- Laissez la partie supérieure de vos bras pendre naturellement à vos côtés.
- Tenez-vous droit, avec les pieds sur le sol et les cuisses à l'horizontale.
- Lorsque vous êtes assis, assurez-vous que le poids de vos jambes repose sur vos pieds et non pas sur l'avant de votre chaise. Ajustez la hauteur de votre chaise ou utilisez un repose-pied si nécessaire pour conserver une position correcte.
- Variez vos activités. Essayez d'organiser votre travail de telle sorte à ne pas avoir à taper pendant une période prolongée. Lorsque vous arrêtez de taper, essayez d'avoir des activités nécessitant l'usage des deux mains.

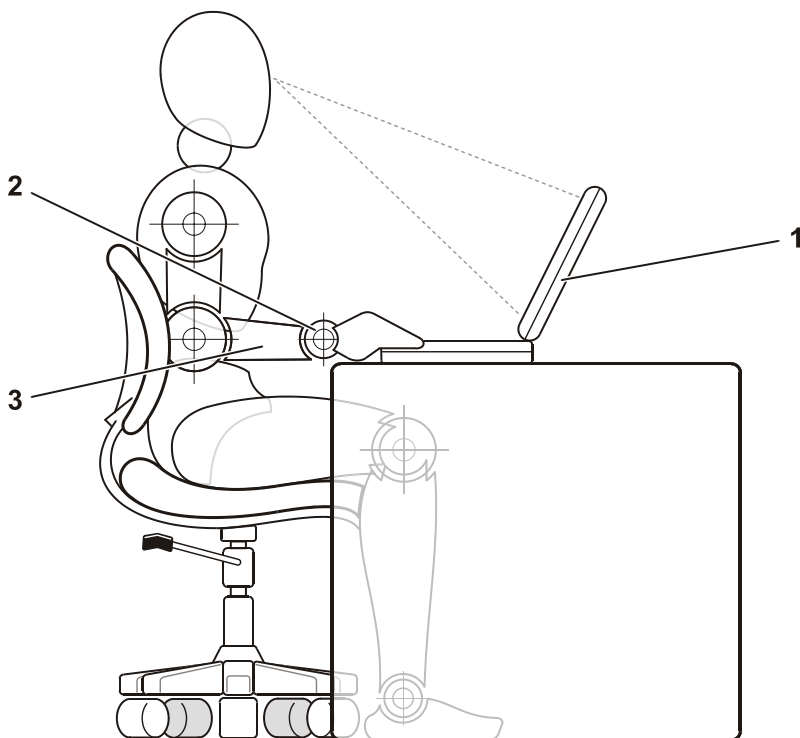

-
- 1 Ordinateur placé juste en face de l'utilisateur
 - 2 Poignets détendus et à plat
 - 3 Bras au niveau du bureau
-

Lorsque vous retirez ou installez des modules de mémoire

Avant de retirer ou d'installer un module de mémoire, effectuez les étapes suivantes dans l'ordre indiqué.

- ➔ **AVIS** : L'installation des modules de mémoire est la seule opération qui nécessite de votre part une intervention à l'intérieur de l'ordinateur.
- ➔ **AVIS** : Patientez 5 secondes après avoir éteint l'ordinateur avant de déconnecter un périphérique ou de retirer un module de mémoire afin d'éviter d'endommager la carte système.

- 1 Éteignez l'ordinateur ainsi que les périphériques connectés.
- 2 Débranchez votre ordinateur et tous les périphériques connectés de leurs prises électriques pour réduire le risque de blessure ou de décharge électrique. Déconnectez également de l'ordinateur les lignes téléphoniques ou de télécommunication.
- 3 Retirez la batterie principale de son compartiment et, si nécessaire, la batterie de rechange de la baie modulaire.
- 4 Procédez à la mise à la terre en touchant la surface métallique non peinte d'un panneau d'entrées-sorties situé à l'arrière de l'ordinateur.
Pendant ces manipulations, touchez régulièrement le panneau d'entrées-sorties afin de dissiper toute électricité statique qui pourrait endommager les composants internes.

Protection contre les décharges électrostatiques

L'électricité statique peut endommager les composants électroniques situés à l'intérieur de votre ordinateur. Pour éviter de tels dommages, déchargez l'électricité statique de votre corps avant de toucher tout composant électronique de votre ordinateur, comme un module de mémoire. Pour ce faire, touchez une surface métallique non peinte du panneau des entrées-sorties de l'ordinateur.

Pendant vos manipulations, touchez régulièrement un connecteur d'entrées-sorties afin de décharger toute électricité statique que votre corps peut avoir accumulée.

Vous pouvez également suivre les conseils suivants pour éviter les dommages causés par les décharges électrostatiques.

- Lorsque vous déballez un composant sensible à l'électricité statique, retirez-le de son emballage antistatique que lorsque vous êtes prêt à l'installer. Juste avant d'enlever l'emballage antistatique, prenez soin d'éliminer l'électricité statique de votre corps.
- Quand vous transportez un composant sensible, placez-le d'abord dans un emballage ou un conteneur antistatique.
- Manipulez tous les composants sensibles dans une zone antistatique. Si possible, placez des tapis antistatiques sur le sol et sur votre plan de travail.

L'avis suivant peut apparaître au fil de votre documentation Dell afin de vous rappeler ces précautions :



AVIS : Reportez-vous à la section « Protecting Against Electrostatic Discharge (Protection contre les décharges électrostatiques) » du guide *System Information (Informations sur le système)*.

Mise en route

Pour configurer votre ordinateur, procédez comme suit :

- 1 Déballez la boîte d'accessoires (voir « Contenu de la boîte d'accessoires »).
- 2 Mettez de côté le contenu de la boîte d'accessoires ; vous en aurez besoin ultérieurement pour compléter la configuration.

Cette boîte contient également la documentation utilisateur et tout autre logiciel ou matériel supplémentaire (cartes PC, lecteurs, batteries, etc.) que vous avez commandés.

Contenu de la boîte d'accessoires

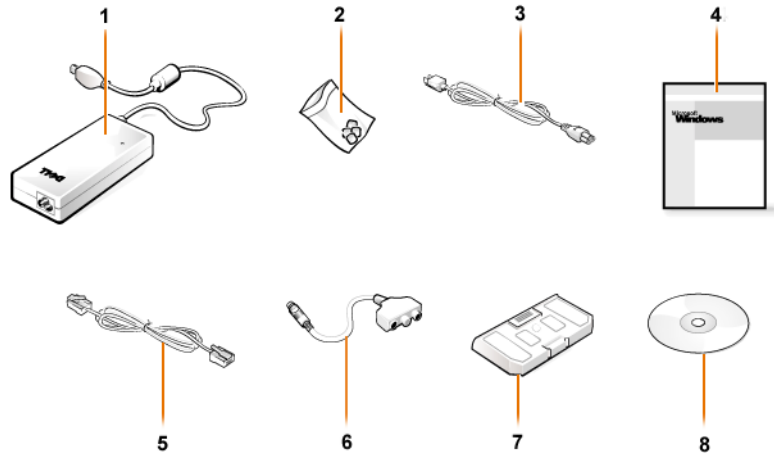

1	Adaptateur CA/CC	5	Câble pour modem en option
2	Couvercles de trackstick	6	Câble d'adaptateur audio numérique/TV
3	Cordon d'alimentation pour l'adaptateur CA/CC	7	Module de voyage
4	Documentation du système d'exploitation	8	CD <i>Drivers and Utilities</i> (Pilotes et utilitaires) de votre ordinateur

Connexion de l'adaptateur CA/CC

Connexion de l'adaptateur CA/CC



Mise sous tension de l'ordinateur

Pour mettre l'ordinateur sous tension, ouvrez l'écran et appuyez sur le bouton d'alimentation (voir « Mise en service de l'ordinateur »).

REMARQUE : N'amarrez pas l'ordinateur tant qu'il n'a pas été mis sous tension et arrêté au moins une fois.

Mise en service de l'ordinateur



Composants de l'ordinateur

Vue avant

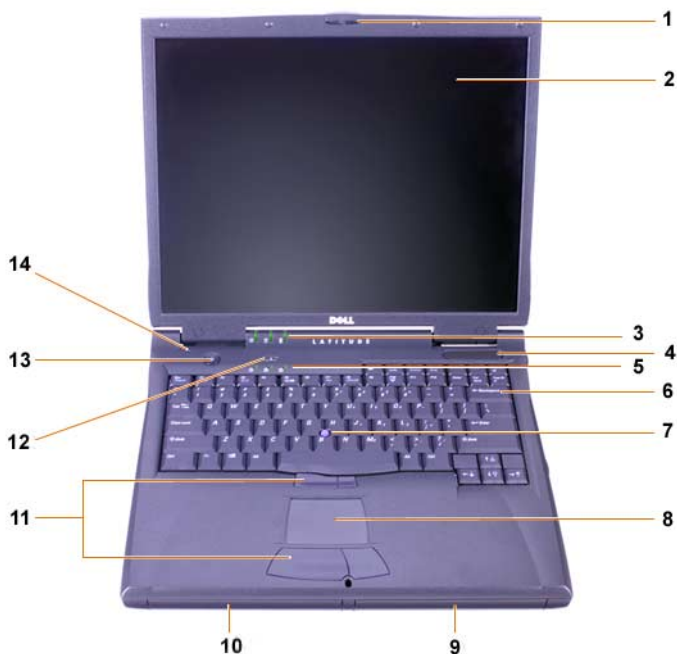

1	Dispositif de blocage de l'écran	8	Touchpad
2	Écran	9	Batterie
3	Voyants d'état du système	10	Baie modulaire
4	Arrivée d'air	11	Boutons du trackstick et du touchpad
5	Voyants d'état du clavier	12	Touche Dell™ AccessDirect™
6	Clavier	13	Bouton d'alimentation
7	Trackstick	14	Microphone interne

Vue du côté droit

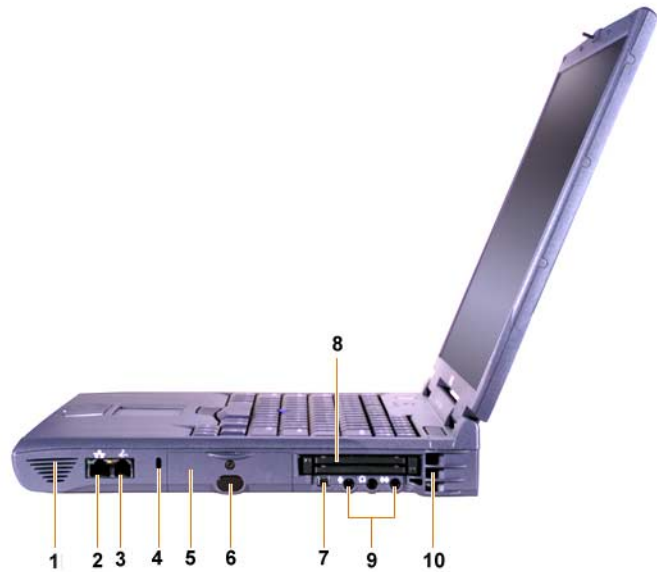

1	Haut-parleur	6	Capteur IR
2	Connecteur réseau (en option)	7	Connecteur IEEE 1394
3	Connecteur de modem (en option)	8	Logements pour carte PC
4	Emplacement pour câble de sécurité	9	Prises jack audio
5	Baie de l'unité de disque dur	10	Arrivée d'air

Vue arrière

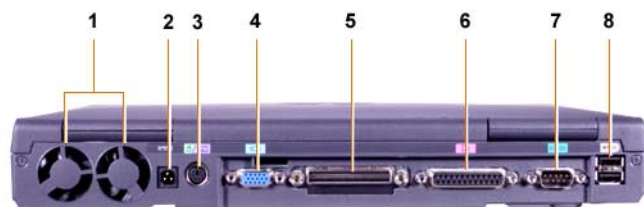

1	Ventilateurs	5	Connecteur d'amarrage
2	Connecteur d'alimentation pour adaptateur CA/CC	6	Connecteur parallèle
3	Connecteur PS/2 (pour souris, clavier ou pavé numérique)	7	Connecteur série
4	Connecteur vidéo	8	Connecteurs USB

Vue du côté gauche



1	Tirette de lecteur optique fixe	4	Emplacement pour câble de sécurité
2	Lecteur optique fixe	5	Haut-parleur
3	Connecteur de sortie TV S-vidéo		

Remplacement de la batterie principale

 **PRÉCAUTION** : L'utilisation d'un type de batterie inadapté présente un risque d'incendie ou d'explosion. Remplacez la batterie uniquement par une batterie identique ou équivalente achetée auprès de Dell. Vous pouvez utiliser la batterie de votre ordinateur sur tous les ordinateurs de série Latitude™ C à l'exception des ordinateurs de série Latitude CS ou CSx. N'essayez pas d'utiliser la batterie de votre ordinateur sur les ordinateurs de série CS ou CSx, et n'utilisez la batterie de ce type d'ordinateurs sur votre ordinateur.

 **AVIS** : Pour éviter toute perte de données, ne remplacez pas la batterie lorsque l'ordinateur est allumé, à moins que ce dernier ne soit connecté à une prise électrique ou qu'une seconde batterie ne soit installée.

 **AVIS** : Utilisez uniquement des batteries au lithium-ion sur votre ordinateur. L'ordinateur ne supporte pas les batteries à l'hydrure d'alliage de nickel (NiMH).

Avant d'installer une nouvelle batterie, vérifiez la charge de celle qui est en place en appuyant sur le bouton de test. L'indicateur de la batterie ne s'allume pas si cette dernière est complètement déchargée.

Pour remplacer une batterie dans la baie de batterie, suivez les étapes ci-après.

 **REMARQUE** : Pour obtenir des instructions complètes, consultez le *Guide d'utilisation*.

- 1 Enregistrez votre travail et fermez tous les fichiers et programmes ouverts.
 - 2 Si l'ordinateur est amarré, débranchez-le.
 - 3 Si la baie modulaire contient une batterie, passez à l'étape 5.
-  **AVIS** : Si vous choisissez de remplacer la batterie lorsque l'ordinateur est en mode attente ou mise en veille prolongée, vous disposez de 2 minutes maximum pour effectuer le remplacement. Une fois ces 2 minutes écoulées, l'ordinateur s'éteindra et vous perdrez toutes données non enregistrées.

4 Si la seule batterie de l'ordinateur se trouve dans la baie de batterie et que vous souhaitez la remplacer, connectez l'ordinateur à une prise électrique *ou* protégez vos données de l'une des manières suivantes :

- Passez en mode suspension.
- Passez en mode mise en veille prolongée.

 **REMARQUE :** Pour plus d'informations sur les modes suspension et mise en veille prolongée, consultez le *Guide d'utilisation*.

5 Fermez l'écran de l'ordinateur, retournez l'ordinateur et retirez la batterie.

Retrait de la batterie de la baie de batterie



6 Faites glisser fermement la nouvelle batterie dans la baie de batterie. Vous devez entendre un clic indiquant que la batterie est correctement installée.

7 En fonction du mode de gestion d'alimentation de l'ordinateur, appuyez sur le bouton d'alimentation ou ouvrez l'écran pour revenir au fonctionnement normal.

Obtenir de l'aide

Dell fournit un certain nombre d'outils qui vous aideront si votre ordinateur ne fonctionne pas de la manière escomptée. Pour plus d'informations sur l'utilisation des outils d'aide, consultez le *Guide d'utilisation*.

Si vous avez un problème d'ordinateur et que vous ne parvenez pas à accéder au *Guide d'utilisation* en ligne, utilisez les diagnostics Dell pour déterminer l'origine du problème et trouver la solution. Vous trouverez ces diagnostics sur le CD *Pilotes et utilitaires* de votre ordinateur.

 **REMARQUE :** Exécutez les diagnostics avant de contacter le Support technique de Dell car les tests de diagnostic fournissent des informations qui peuvent vous être utiles en cas d'appel.

Pour lancer les diagnostics, procédez comme suit :

- 1 Éteignez l'ordinateur.
- 2 Déconnectez l'ordinateur s'il est amarré.
- 3 Allumez l'ordinateur.
- 4 Appuyez sur <F2> au début de la routine d'initialisation pour accéder au menu de configuration du système.

 **REMARQUE :** Consignez la séquence d'initialisation dans l'événement que vous souhaitez restaurer après l'exécution des diagnostics Dell.

- 5 Sélectionnez la séquence d'initialisation suivante :

 **REMARQUE :** Vous ne pouvez lancer l'initialisation qu'à partir d'un lecteur de CD-ROM, de CD-RW ou de DVD-ROM installé sous forme de lecteur optique fixe. Vous ne pouvez pas le faire d'un de ces modules s'il est installé dans la baie modulaire.

- **Boot First Device (initialiser premier périphérique) : Lecteur de disquette**
- **Second Boot Device (initialiser deuxième périphérique) : Lecteur de CD/DVD/CD-RW**
- **Boot Third Device (initialiser troisième périphérique) : Unité de disque dur interne**

- 6 Insérez le CD *Pilotes et utilitaires* dans le lecteur de CD-ROM.
- 7 Éteignez l'ordinateur.
- 8 Rallumez l'ordinateur.
- 9 Une fois l'exécution des diagnostics terminée, retirez le CD *Pilotes et utilitaires* du lecteur de CD-ROM.

Pour changer de séquence d'initialisation, répétez les étapes 1 à 6 en adaptant la séquence d'initialisation à vos besoins. Redémarrez l'ordinateur.

Lorsque vous démarrez les diagnostics, le logo Dell apparaît, suivi d'un message vous informant que les diagnostics sont en cours de chargement. Une fois les diagnostics chargés, le **menu Diagnostics** s'affiche.

Pour sélectionner une option dans ce menu, mettez-la en surbrillance et appuyez sur <Enter (Entrée)> ou appuyez sur la touche correspondant à la lettre sélectionnée dans l'option choisie.

Garantie limitée et règle de retour

Garantie limitée à un an (Canada seulement)

Dell Computer Corporation (« Dell ») fabrique ses produits à partir de pièces et de composants neufs ou quasiment neufs conformément aux pratiques industrielles standard. Dell garantit que ses produits sont exempts de tout défaut matériel et de fabrication. La garantie limitée est valable pendant un an à compter de la date de facturation, comme indiqué plus en détails ci-dessous.

Les éventuels dommages causés lors de l'expédition des produits chez le client sont couverts par cette garantie limitée. Par ailleurs, cette garantie limitée ne couvre pas les dommages résultant de causes externes : accidents, usage abusif ou à mauvais escient, problèmes d'alimentation électrique, interventions non autorisées par Dell, utilisation non conforme aux instructions du produit, non-exécution de l'entretien préventif exigé et problèmes dus à l'utilisation de pièces et de composants non fournis par Dell.

Cette garantie limitée ne s'applique pas aux articles des catégories suivantes : logiciels, périphériques (à l'exception de ceux spécifiquement indiqués), accessoires ou pièces ajoutés à un système Dell après son expédition par Dell, accessoires ou pièces ajoutés à un système Dell par le département d'intégration du système Dell, accessoires ou pièces qui ne sont pas installés à l'usine Dell ou produits DellWare. Les moniteurs, claviers et souris de marque Dell ou inclus dans la liste des prix standard de Dell sont couverts par cette garantie limitée ; tous les autres moniteurs, claviers et souris (y compris ceux vendus par le programme DellWare) ne sont pas couverts.

Dell répare ou remplace les produits qui sont retournés à l'usine de Dell et qui sont couverts par cette garantie limitée. Pour obtenir le service de garantie, vous devez appeler le Support Technique Clientèle de Dell dans les limites de la période de garantie. Reportez-vous à la section « Obtenir de l'aide » du *Guide d'utilisation* livré avec l'ordinateur pour obtenir les informations relatives à l'assistance clientèle. Si une réparation sous garantie est nécessaire, Dell vous fournira un numéro d'autorisation de retour du matériel. Vous devez renvoyer les produits à Dell dans leur emballage d'origine ou un équivalent, payer d'avance les frais d'expédition et assurer l'envoi ou accepter les risques de perte ou de dommage pendant l'acheminement. Dell vous renverra le produit réparé ou le remplacera à ses frais si vous utilisez une adresse au Canada, le cas échéant. Les expéditions vers d'autres destinations sont payées à la réception.

 **REMARQUE :** Avant d'expédier les produits à Dell, sauvegardez les données des disques durs et de tout autre dispositif de stockage des produits. Retirez tous les supports amovibles, tels que les disquettes, CD-ROM ou cartes PC.

Dell est propriétaire de toutes les pièces retirées des produits réparés. Dell utilise des pièces neuves ou remises en état provenant de différents fabricants pour les réparations sous garantie et pour la fabrication de produits de remplacement. Quand Dell répare ou remplace un produit, les termes de sa garantie ne sont pas étendus.

DELL N'ACCORDE AUCUNE GARANTIE OU CONDITION EXPRESSE AU-DELÀ DE CELLES MENTIONNÉES DANS LE PRÉSENT CONTRAT DE GARANTIE LIMITÉE. DELL DÉCLINE TOUTE AUTRE GARANTIE OU CONDITION EXPRESSE OU IMPLICITE, INCLUANT SANS RESTRICTION LES GARANTIES ET CONDITIONS IMPLICITES DE QUALITÉ OU D'ADAPTABILITÉ À UN USAGE PARTICULIER. CERTAINS ÉTATS (OU JURIDICTIONS) NE RECONNAISSENT PAS DE RESTRICTION POUR LES GARANTIES OU CONDITIONS IMPLICITES, AUQUEL CAS LA RESTRICTION PRÉCÉDENTE PEUT NE PAS S'APPLIQUER.

LA RESPONSABILITÉ DE DELL POUR LE FONCTIONNEMENT DÉFECTUEUX ET LES DÉFAUTS DU MATÉRIEL EST LIMITÉE À LA RÉPARATION OU AU REMPLACEMENT COMME INDIQUÉ DANS CE CONTRAT DE GARANTIE LIMITÉE. CES GARANTIES VOUS DONNENT DES DROITS LÉGAUX SPÉCIFIQUES, AUXQUELS PEUVENT S'AJOUTER D'AUTRES DROITS, QUI VARIENT AU CAS PAR CAS (OU SELON LA JURIDICTION).

DELL DÉCLINE TOUTE RESPONSABILITÉ, AU-DELÀ DES RECOURS INDIQUÉS DANS CETTE DÉCLARATION DE GARANTIE LIMITÉE, POUR LES DOMMAGES ACCIDENTELS OU INDUITS, Y COMPRIS POUR LA NON-DISPONIBILITÉ D'UN PRODUIT OU POUR LA PERTE DE DONNÉES OU DE LOGICIEL, ET CE SANS RESTRICTION.

CERTAINS ÉTATS (OU JURIDICTIONS) NE RECONNAISSENT PAS D'EXCLUSION OU DE RESTRICTION SUR LES DOMMAGES SECONDAIRES OU INDUITS, AUQUEL CAS L'EXCLUSION OU LES RESTRICTIONS PRÉCÉDENTES PEUVENT NE PAS S'APPLIQUER.

Ces conditions s'appliquent uniquement à la garantie limitée à un an fournie par Dell. Pour les réserves sur tous contrats de service couvrant votre système, reportez-vous à votre facture ou au contrat de service séparé que vous recevrez.

Si Dell choisit de remplacer un produit ou une partie d'un produit, l'échange se fera conformément à la règle sur les retours de Dell en vigueur à la date de l'échange. Dans tous les cas où Dell délivre un numéro d'autorisation de renvoi du matériel, Dell doit recevoir le(s) produit(s) avant expiration de la période de garantie pour que les réparations puissent être couvertes par la dite garantie.

Garantie limitée à trois ans (Canada seulement)

Dell Computer Corporation (« Dell ») fabrique ses produits à partir de pièces et de composants neufs ou quasiment neufs conformément aux pratiques industrielles standard. Dell garantit que ses produits sont exempts de tout défaut matériel et de fabrication. La garantie est valable pendant trois ans à compter de la date de facturation, comme indiqué ci-dessous.

Les éventuels dommages causés lors de l'expédition des produits chez le client sont couverts par cette garantie limitée. Par ailleurs, cette garantie limitée ne couvre pas les dommages résultant de causes externes : accidents, usage abusif ou à mauvais escient, problèmes d'alimentation électrique, interventions non autorisées par Dell, utilisation non conforme aux instructions du produit, non-exécution de l'entretien préventif exigé et problèmes dus à l'utilisation de pièces et de composants non fournis par Dell.

Cette garantie limitée ne s'applique pas aux articles des catégories suivantes : logiciels, périphériques (à l'exception de ceux spécifiquement indiqués), accessoires ou pièces ajoutés à un système Dell après son expédition par Dell, accessoires ou pièces ajoutés à un système Dell par le département d'intégration du système Dell, accessoires ou pièces qui ne sont pas installés à l'usine Dell ou produits DellWare™. Les moniteurs, claviers et souris de marque Dell ou inclus dans la liste des prix standard de Dell sont couverts par cette garantie limitée ; tous les autres moniteurs, claviers et souris (y compris ceux vendus par le programme DellWare) ne sont pas couverts. Les batteries des ordinateurs portables ne sont couvertes que pendant la première année de cette garantie limitée.

Garantie pendant la première année

Lors de la première année à compter de la date de facturation, Dell répare ou remplace les produits qui sont retournés à l'usine Dell et qui sont couverts par cette garantie limitée. Pour obtenir le service de garantie, vous devez contacter le Support Technique Clientèle de Dell dans les limites de la période de garantie. Reportez-vous à la section « Obtenir de l'aide » du *Guide d'utilisation* livré avec l'ordinateur pour obtenir les informations relatives à l'assistance clientèle. Si une réparation sous garantie est nécessaire, Dell vous fournira un numéro d'autorisation de retour du matériel. Vous devez renvoyer les produits à Dell dans leur emballage d'origine ou un équivalent, payer d'avance les frais d'expédition et assurer l'envoi ou accepter les risques de perte ou de dommage pendant l'acheminement. Dell vous renverra le produit réparé ou le remplacera à ses frais si vous utilisez une adresse au Canada, le cas échéant. Les expéditions vers d'autres destinations sont payées à la réception.



REMARQUE : Avant d'expédier les produits à Dell, sauvegardez les données des disques durs et de tout autre dispositif de stockage des produits. Retirez tous les supports amovibles, tels que les disquettes, CD-ROM ou cartes PC. Dell décline toute responsabilité en cas de perte de données ou de logiciels.

Dell est propriétaire de toutes les pièces retirées des produits réparés. Dell utilise des pièces neuves ou remises en état provenant de différents fabricants pour les réparations sous garantie et pour la fabrication de produits de remplacement. Quand Dell répare ou remplace un produit, les termes de sa garantie ne sont pas étendus.

Garantie pendant la deuxième et la troisième année

Pendant la deuxième et la troisième année de cette garantie limitée, Dell fournit, sur une base d'échange et en conformité avec la règle sur les retours de Dell effective à la date de l'échange, des pièces de rechange pour les produits matériels Dell couverts par cette garantie limitée, quand une pièce doit être remplacée. Vous devez indiquer chaque panne de matériel au Support Technique Clientèle de Dell afin que Dell convienne de la nécessité du remplacement de la pièce et expédie la pièce de rechange. Dell expédie les pièces (à ses frais) si vous utilisez une adresse au Canada, le cas échéant. Les expéditions vers d'autres destinations sont payées à la réception. Dell inclut un emballage d'expédition prépayé avec chaque pièce de rechange, afin que vous renvoyiez la pièce remplacée à Dell. Les pièces de rechange sont neuves ou remises en état. Dell peut fournir des pièces de rechange provenant de fabricants divers. Les conditions de garantie pour une pièce de rechange sont celles qui s'appliquent encore pour la garantie limitée.

Toute pièce de rechange défectueuse et remplacée non renvoyée à Dell devra être payée. La procédure de retour des pièces défectueuses, ainsi que votre engagement à payer les pièces de rechange dont vous n'auriez pas renvoyé à Dell l'équivalent défectueux, sont conformes à la règle sur les retours en vigueur à la date de l'échange.

Vous acceptez la pleine responsabilité pour votre logiciel et vos données. Dell n'a pas à vous indiquer ou à vous rappeler les procédures de sauvegarde et les autres procédures appropriées.

Conditions générales

DELL N'ACCORDE AUCUNE GARANTIE OU CONDITION EXPRESSE AU-DELÀ DE CELLES MENTIONNÉES DANS LE PRÉSENT CONTRAT DE GARANTIE LIMITÉE. DELL DÉCLINE TOUTE AUTRE GARANTIE OU CONDITION EXPRESSE OU IMPLICITE, INCLUANT SANS RESTRICTION LES GARANTIES ET CONDITIONS IMPLICITES DE QUALITÉ OU D'ADAPTABILITÉ À UN USAGE PARTICULIER. CERTAINS ÉTATS (OU JURIDICTIONS) NE RECONNAISSENT PAS DE RESTRICTION POUR LES GARANTIES OU CONDITIONS IMPLICITES, AUQUEL CAS LA RESTRICTION PRÉCÉDENTE PEUT NE PAS S'APPLIQUER.

LA RESPONSABILITÉ DE DELL POUR LE FONCTIONNEMENT DÉFECTUEUX ET LES DÉFAUTS DU MATÉRIEL EST LIMITÉE À LA RÉPARATION OU AU REMPLACEMENT COMME INDICÉ DANS CE CONTRAT DE GARANTIE LIMITÉE. CES GARANTIES VOUS DONNENT DES DROITS LÉGAUX SPÉCIFIQUES, AUXQUELS PEUVENT S'AJOUTER D'AUTRES DROITS, QUI VARIENT AU CAS PAR CAS (OU SELON LA JURIDICTION).

DELL DÉCLINE TOUTE RESPONSABILITÉ, AU-DELÀ DES RECOURS INDICÉS DANS CETTE DÉCLARATION DE GARANTIE LIMITÉE, POUR LES DOMMAGES ACCIDENTELS OU INDUITS, Y COMPRIS POUR LA NON-DISPONIBILITÉ D'UN PRODUIT OU POUR LA PERTE DE DONNÉES OU DE LOGICIEL, ET CE SANS RESTRICTION.

CERTAINS ÉTATS (OU JURIDICTIONS) NE RECONNAISSENT PAS D'EXCLUSION OU DE RESTRICTION SUR LES DOMMAGES SECONDAIRES OU INDUITS, AUQUEL CAS L'EXCLUSION OU LES RESTRICTIONS PRÉCÉDENTES PEUVENT NE PAS S'APPLIQUER.

Ces conditions s'appliquent uniquement à la garantie limitée à trois ans fournie par Dell. Pour les réserves sur tout contrat de service couvrant votre système, reportez-vous à votre facture ou au contrat de service séparé que vous recevrez.

Si Dell choisit de remplacer un système ou un composant, l'échange se fera conformément à la règle sur les retours de Dell en vigueur à la date de l'échange. Dans tous les cas où Dell délivre un numéro d'autorisation de renvoi du matériel, Dell doit recevoir le(s) produit(s) avant expiration de la période de garantie pour que les réparations puissent être couvertes par la dite garantie.

Règle de renvoi « Satisfait ou remboursé » (États-Unis et Canada seulement)

En qualité de client et utilisateur final ayant acheté de nouveaux produits directement à une société Dell, vous êtes en droit de les retourner à Dell dans un délai de 30 jours à compter de la date de facturation pour un remboursement ou un avoir équivalent au prix d'achat. En qualité de client et utilisateur final ayant acheté des produits recyclés à une société Dell, vous êtes en droit de les retourner dans un délai de 14 jours à compter de la date de facturation pour un remboursement ou un avoir équivalent au prix d'achat. Dans un cas comme dans l'autre, le remboursement ou l'avoir n'inclut pas les frais de livraison et d'emballage indiqués sur votre facture. Si vous avez acheté nos produits en tant que société liée à Dell par un contrat écrit, les termes stipulés dans ce contrat au sujet du retour des produits peuvent différer de ceux spécifiés par la règle de retour.

Pour retourner les produits, vous devez contacter le Service Clientèle de Dell qui vous fournira un numéro d'autorisation de retour pour crédit. Reportez-vous à la section « Obtenir de l'aide » du *Guide d'utilisation* livré avec l'ordinateur pour obtenir les informations relatives à l'assistance clientèle. Afin d'accélérer la procédure de remboursement ou d'avoir, Dell attend que vous lui renvoyiez les produits dans leur emballage d'origine dans les cinq jours suivant l'attribution d'un numéro d'autorisation de retour pour crédit. Vous devez également payer d'avance les frais d'expédition et assurer l'envoi, ou accepter les risques de perte ou de dommage pendant l'acheminement. Vous ne pouvez renvoyer le logiciel pour un remboursement ou un avoir que si l'emballage scellé contenant les disquettes ou les CD n'a pas été ouvert. Les produits renvoyés doivent être comme neufs, et tous les guides, disquettes, CD, cordons d'alimentation et autres accessoires compris avec le produit doivent être renvoyés avec lui. Les clients désirant renvoyer, pour remboursement ou avoir uniquement, un des logiciels d'application ou un système d'exploitation installé par Dell doivent retourner le système dans son intégralité, avec tous les supports et la documentation inclus dans la livraison d'origine.

Cette règle de renvoi « Satisfait ou remboursé » ne s'applique pas aux produits DellWare, qui peuvent être retournés selon la règle de renvoi de DellWare actuellement en vigueur. En outre, les éléments recyclés achetés à la Vente de Pièces Détachées Dell au Canada ne peuvent être retournés.

Dell™ Latitude™ C810

Informações sobre o Sistema

Notas, Avisos e Cuidados



NOTA: fornece informações importantes que o ajudam a usar melhor o computador.



AVISO: informa sobre um dano potencial no hardware ou perda de dados e ensina a evitar o problema.



CUIDADO: indica uma situação de risco que, se não for evitada, poderá resultar em alguma lesão de pequeno ou médio porte.

As informações contidas neste documento estão sujeitas a alterações sem aviso prévio.

© 2001 Dell Computer Corporation. Todos os direitos reservados.

É proibida a reprodução sem permissão por escrito da Dell Computadores do Brasil Ltda.

Marcas comerciais utilizadas neste texto: *Dell*, o logotipo *DELL*, *Latitude*, *TrueMobile*, *AccessDirect*, e *DellWare* são marcas registradas da Dell Computadores do Brasil Ltda.; *Intele Pentium* são marcas registradas da Intel Corporation; *Microsoft* e *Windows* são marcas registradas da Microsoft Corporation.

Outros nomes e marcas comerciais podem ser usados neste documento como uma referência às entidades que reivindicam as marcas e aos nomes de seus produtos. A Dell renuncia ao direito de qualquer participação em nomes e marcas comerciais que não sejam de sua propriedade.

Este produto incorpora a tecnologia de proteção de direitos autorais protegida por ações de método de certas patentes norte-americanas e outros direitos de propriedade intelectual da Macrovision Corporation e outros detentores de direitos. O uso dessa tecnologia de proteção de direitos autorais deve ser autorizado pela Macrovision Corporation, sendo permitido apenas para fins domésticos e outros fins com exibição limitada, a menos que outro uso seja autorizado pela Macrovision Corporation. É proibido efetuar engenharia reversa ou desmontagem.

Informações sobre o Sistema Dell™ Latitude™

A caixa de acessórios do computador portátil Dell Latitude contém uma documentação impressa simplificada. Este documento contém informações básicas de segurança, controle e garantia sobre o computador da Dell, assim como informações sobre outros documentos da Dell disponíveis e como obtê-los.

Outros Documentos Disponíveis

- A folha *Getting Started (Primeiros Passos)* fornece instruções passo a passo para conectar o computador.



NOTA: A folha *Getting Started (Primeiros Passos)* não está disponível em todas as regiões.

- Os *Guias do Usuário* do computador e outros dispositivos fornecem informações sobre como usar o computador, instalar peças, como, por exemplo, módulos de memória, configurar drivers e utilitários, além de usar o programa de instalação do sistema e os dispositivos. Clique duas vezes no ícone **User's Guide (Guias do Usuário)** na área de trabalho ou no menu **Iniciar** para acessar as informações eletrônicas armazenadas na unidade de disco rígido.
- Ocasionalmente, as atualizações de documentação são fornecidas com o computador para descrever as alterações efetuadas no software ou no computador. Leia sempre essas atualizações *antes* de consultar qualquer outra documentação, já que as atualizações normalmente contêm as informações mais recentes.
- Documentação do sistema operacional, incluída caso você tenha solicitado à Dell o software do sistema operacional.

Documentos na Web

Você pode obter as últimas versões de qualquer documento na unidade de disco rígido, assim como qualquer informação para solução de problemas site de suporte endereço <http://support.dell.com> (em inglês).

Instruções de Segurança e Compatibilidade Eletromagnética (EMC, Electromagnetic Compatibility) Computadores Portáteis

As seguintes informações definem o significado dos símbolos usados nas Instruções de Segurança e Compatibilidade Eletromagnética (EMC, Electromagnetic Compatibility).



Atenção: Cuidado



Risco de choque elétrico



Risco de explosão



Aviões



Risco de incêndio



Talvez o uso deste recurso seja proibido em aviões



Instruções de Segurança

Geral

- Não tente fazer a manutenção do computador sozinho a menos que você seja um técnico autorizado. Sempre siga exatamente as instruções de instalação.
- Se você usar uma extensão de cabo de força com o adaptador CA, certifique-se de que a amperagem total dos produtos conectados à extensão do cabo de força não ultrapasse a do próprio cabo.
- Não bloqueie as passagens ou aberturas de ar do computador com objetos. Esse procedimento pode provocar incêndio ou choque elétrico em consequência de curtos circuitos nos componentes internos.





- Posicione o adaptador CA em uma área ventilada, como uma mesa ou sobre o assoalho, ao usá-lo para ligar o computador ou carregar a bateria. Não cubra o adaptador CA com papéis ou outros objetos que diminuam a ventilação; além disso, não use o adaptador CA dentro de uma caixa.
- Não trabalhe com o computador portátil posicionado diretamente sobre a pele (como, por exemplo, sobre as pernas) por períodos prolongados. A temperatura da superfície da base aumenta durante uma operação normal (particularmente quando há uma fonte CA). O contato direto com a pele pode provocar desconforto ou até mesmo queimaduras.



- Não utilize o computador em ambientes úmidos, como próximo a banheiras, pias ou piscinas, ou em qualquer local molhado.



- Se o computador tiver um modem (Placa de PC) integrado ou opcional, desconecte o cabo do modem durante tempestades com descargas elétricas para evitar o risco remoto de choque elétrico procedente da emissão de raios através da linha telefônica.



- Para evitar o possível risco de choque elétrico, não conecte ou desconecte cabos, nem faça manutenção ou reconfiguração deste produto durante tempestades com descargas elétricas. Não use o computador durante tempestades com descargas elétricas, a menos que todos os cabos tenham sido desconectados e o computador esteja sendo alimentado por bateria.
- Se o computador tiver um modem, o cabo utilizado com o modem deve ser fabricado com um tamanho de fio mínimo de 26 AWG (American wire gauge) e um plugue modular RJ-11 compatível com a FCC.
- As Placas de PC podem ficar muito quentes durante a operação normal. Tenha cuidado ao removê-las após uma operação contínua.
- Antes de limpar o computador, desligue a força. Limpe o computador com um pano macio, umedecido em água. Não use detergentes líquidos ou em aerossol, pois esses produtos podem conter substâncias inflamáveis.



Fonte de Força (Instruções de Segurança, *continuação*)



- Use somente o adaptador CA fornecido pela Dell e aprovado para uso com o computador. O uso de outro adaptador CA pode causar incêndio ou explosão.
- Antes de conectar o computador a uma tomada elétrica, verifique a voltagem do adaptador CA para certificar-se de que a frequência e a voltagem solicitadas correspondam à fonte de energia disponível.
- Para desativar a fonte de força do computador, desligue-o, retire a bateria e desligue o adaptador CA da tomada elétrica.



- Para evitar choque elétrico, conecte o adaptador CA e os cabos de força dos periféricos às fontes de energia aterradas corretamente. Esses cabos de força podem estar equipados com plugues de três pinos a fim de fornecer uma conexão de aterramento. Não use plugues adaptadores nem remova o pino de aterramento do plugue do cabo de força. Se usar uma extensão de cabo de força, use o tipo correto (dois pinos ou três pinos), isto é, uma extensão que seja compatível com o cabo de força do adaptador CA.
- Certifique-se de que nada esteja sobre o cabo de força do adaptador CA e de que esse cabo não fique exposto em locais onde se possa esbarrar ou pisar nele.



- Se estiver usando uma régua de energia com várias tomadas, tenha cuidado ao conectar o cabo de força do adaptador CA à régua. É possível que em algumas régua de energia o plugue seja inserido incorretamente. Se o plugue de força for inserido incorretamente, o computador poderá sofrer danos permanentes e haverá o risco de choque elétrico e/ou incêndio. Certifique-se de que o pino de aterramento do plugue de força esteja inserido no contato de aterramento correto da régua de energia.



Bateria (Instruções de Segurança, *continuação*)



- Use apenas os módulos de bateria da Dell que foram aprovados para uso com o computador. O uso de outros tipos pode aumentar o risco de incêndio ou explosão.



- Não carregue baterias no bolso, na bolsa ou em outros locais em que objetos metálicos (como chaves de carro ou cliques de papel) possam provocar um curto-circuito nos terminais das baterias. O fluxo resultante de corrente excessiva pode provocar temperaturas extremamente altas e causar danos à bateria, incêndio ou queimaduras.
- Se você manusear a bateria de forma inadequada, poderá sofrer queimaduras. Não desmonte a bateria. Manuseie com muito cuidado baterias danificadas ou que estejam vazando. Se a bateria for danificada, poderá haver vazamento de eletrólitos das células, o que poderá causar lesões.
- Mantenha fora do alcance de crianças.



- Não guarde ou deixe o computador ou a bateria perto de uma fonte de calor, como radiadores, lareiras, fornos, aquecedores elétricos ou quaisquer outros dispositivos geradores de calor. Quando expostas a temperaturas excessivas, as células da bateria podem explodir ou vazar, oferecendo risco de incêndio.



- Não descarte as baterias do computador jogando-as no fogo ou junto com o lixo doméstico. As células da bateria podem explodir. Descarte baterias usadas de acordo com as instruções do fabricante ou entre em contato com a empresa de coleta de lixo para obter mais instruções sobre como descartá-las. Descarte baterias gastas ou danificadas imediatamente.



Viagens Aéreas (Instruções de Segurança, *continuação*)



- Alguns regulamentos da Administração Federal da Aviação e/ou restrições específicas das companhias aéreas podem se aplicar à operação do seu computador da Dell™ quando você estiver dentro de um avião. Por exemplo, esses regulamentos ou restrições podem proibir o uso de qualquer dispositivo eletrônico pessoal (PED, personal electronic device) que possa transmitir intencionalmente frequências de rádio ou outros sinais eletromagnéticos de dentro de um avião.
- Para ficar em conformidade com todas as restrições, se seu computador portátil da Dell estiver equipado com o Dell TrueMobile™ ou qualquer outro dispositivo de comunicação sem fio, desative esse dispositivo antes de embarcar e siga todas as instruções fornecidas pela tripulação em relação ao dispositivo.
- Além disso, o uso de qualquer PED, como um computador portátil, pode ser proibido em aviões durante períodos críticos do voo como, por exemplo, na decolagem e na aterrissagem. Alguns aviões podem definir o período crítico do voo como qualquer momento em que o avião esteja abaixo de 3050 m (10.000 ft). Siga as instruções específicas da companhia aérea para saber quando o uso de um PED é permitido.

Instruções de EMC

- Use cabos de sinal blindados para garantir que a classificação apropriada de EMC seja mantida para o ambiente específico. Para impressoras paralelas, há um cabo da Dell disponível. Se preferir, solicite um cabo no site da Dell na World Wide Web, <http://www.dell.com> (em inglês).
- A eletricidade estática pode danificar os componentes eletrônicos dentro do computador. Para evitar danos, descarregue a eletricidade estática do seu corpo antes de tocar em qualquer componente eletrônico, como o módulo de memória. Faça isso tocando em uma superfície de metal não pintada no painel de E/S do computador.

- Interferência eletromagnética (EMI, Electromagnetic Interference) é qualquer sinal ou emissão irradiada em espaço livre ou transmitida através de condutores de energia ou de sinais, que coloque em risco o funcionamento de um serviço de navegação de rádio ou outro serviço de segurança, ou que degrade seriamente, obstrua ou interrompa várias vezes um serviço licenciado de comunicação de rádio. Seu computador Dell é projetado para ser compatível com os regulamentos aplicáveis relacionados à EMI. Modificações não aprovadas expressamente pela Dell podem impedir que o usuário use o equipamento. Informações adicionais de regulamentação do computador podem ser encontradas no *Guia do Usuário* on-line.

Ao Usar o Computador

Siga estas instruções de segurança para evitar que seu computador sofra danos.

- Ao configurar o computador, coloque-o sobre uma superfície plana.
- Ao viajar, não despache o computador como bagagem. O computador pode passar por uma máquina de raio X, mas nunca o submeta a um detector de metais. Se você levar o computador como bagagem de mão, certifique-se de ter uma bateria carregada disponível, caso precise ligar o computador.
- Ao viajar com a unidade de disco rígido fora do computador, embale-a em material não-condutível, como tecido ou papel. Ao transportar a unidade na mão, esteja preparado para instalá-la no computador. A unidade pode passar por uma máquina de raio-X mas nunca a submeta a um detector de metais.
- Ao viajar, não coloque o computador nos compartimentos de armazenamento suspensos, onde ele poderia deslizar. Não deixe o computador cair nem o submeta a outros impactos mecânicos.
- Proteja o computador, a bateria e a unidade de disco rígido contra os riscos ambientais, como sujeira, poeira, alimentos, líquidos, temperaturas extremas e super-exposição aos raios do sol.

- Ao transportar o computador entre ambientes com faixas térmicas e/ou de umidade muito distintas, é possível que se forme condensação sobre ou dentro do computador. Para evitar danificar o computador, deixe a umidade se evaporar bem antes de usá-lo.
- ➔ **AVISO:** Ao transportar o computador de condições de baixa temperatura para um ambiente mais quente ou de condições de alta temperatura para um ambiente mais frio, aguarde o computador se adaptar à temperatura ambiente antes de ligá-lo.
- Ao desconectar um cabo, retire seu conector ou o respectivo loop de alívio de tensão, não o cabo propriamente dito. Ao remover o conector, mantenha-o alinhado para não danificar os pinos. Além disso, antes de conectar um cabo, certifique-se de que ambos os conectores estejam orientados e alinhados corretamente.
- Manuseie os componentes com cuidado. Segure um componente, como um módulo de memória, pelas bordas, não pelos pinos.
- Ao remover um módulo de memória da placa do sistema ou desconectar um dispositivo periférico do computador, aguarde 5 segundos após desligar o computador para remover o módulo de memória ou desconectar o dispositivo, a fim de evitar possíveis danos à placa do sistema.
- Limpe o vídeo com um tecido leve e limpo, e com detergentes para limpeza de janelas que não contenham cera ou substâncias abrasivas. Aplique o detergente no tecido; depois passe-o sobre o vídeo em uma única direção, em movimentos de cima para baixo. Se o vídeo contiver graxa ou outro contaminante, use álcool isopropílico em vez de detergentes para limpeza de janelas.
- Se o computador for molhado ou danificado, siga os procedimentos descritos em “Solucionando Problemas do Computador” no *Guia do Usuário*, fornecido com o computador. Se, após seguir esses procedimentos, o computador não funcionar corretamente, entre em contato com a Dell. (Consulte “Obtendo Ajuda” no *Guia do Usuário* do computador para obter o número de telefone correto.)

Hábitos Ergonômicos de Computação

 **CUIDADO: O uso inadequado ou prolongado do teclado pode resultar em lesão.**

 **CUIDADO: Olhar a tela do monitor externo por um período prolongado pode resultar em cansaço visual.**

Para obter conforto e eficiência, observe as seguintes diretrizes ergonômicas ao instalar e usar o computador:

- Posicione o computador diretamente à sua frente enquanto trabalha.
- Acerte a inclinação do vídeo, os ajustes de contraste e brilho e a luminosidade ao seu redor (como lâmpadas de teto, luminárias e cortinas ou venezianas nas janelas mais próximas), para minimizar os reflexos e clarões no vídeo.
- Ao usar um monitor externo com o computador, posicione-o a uma distância de visualização confortável (geralmente, entre 50 a 60 centímetros à distância dos olhos). Certifique-se de que a tela do monitor esteja no nível dos olhos ou ligeiramente abaixo, ao sentar-se à frente do monitor.
- Use uma cadeira que tenha um encosto confortável.
- Mantenha os antebraços na horizontal, com os pulsos em uma posição neutra e confortável, ao usar o teclado, touch pad, track stick ou mouse externo.
- Use sempre o apoio das mãos com o teclado, touch pad ou track stick. Deixe espaço para repousar as mãos ao usar o mouse.
- Solte os braços naturalmente na parte lateral do corpo.
- Sente-se em posição ereta, com os pés sobre o chão e mantendo as coxas paralelas.
- Quando sentado, certifique-se de que o peso das pernas recaia sobre os pés e não sobre a parte frontal do assento da cadeira. Ajuste a altura da cadeira ou use um descanso para pés, se necessário, para manter a postura correta.
- Diversifique suas atividades profissionais. Tente organizar seu trabalho de modo a não precisar digitar por períodos prolongados. Ao parar de digitar, procure atividades que utilizam ambas as mãos.

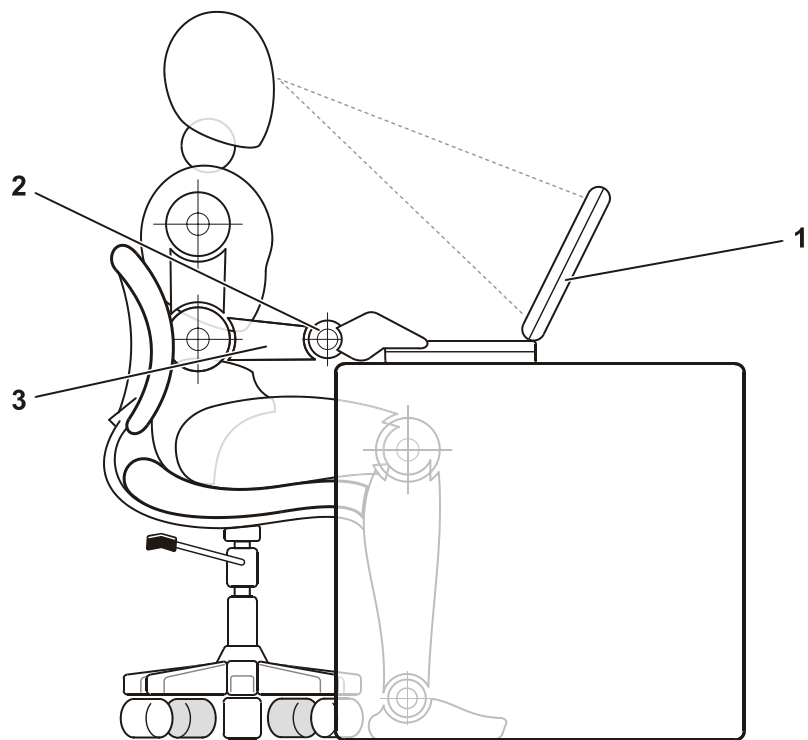

-
- 1 Computador posicionado diretamente à frente do usuário
 - 2 Pulsos relaxados e nivelados
 - 3 Braços nivelados à mesa
-

Ao Remover ou Instalar Módulos de Memória

Antes de remover ou instalar módulos de memória, siga as etapas a seguir na seqüência indicada.

- ➔ **AVISO:** A única ocasião em que você deverá acessar a parte interna do computador será ao instalar módulos de memória.
- ➔ **AVISO:** Aguarde 5 segundos, após desligar o computador para desconectar um dispositivo periférico ou remover um módulo de memória, a fim de evitar possíveis danos à placa do sistema.

- 1 Desligue o computador e todos os periféricos.
- 2 Desconecte o computador e seus periféricos da fonte CA para reduzir a possibilidade de choques ou lesões pessoais. Desconecte também quaisquer linhas telefônicas ou de telecomunicação do computador.
- 3 Remova a bateria principal do compartimento de bateria e, se necessário, a bateria secundária do compartimento de opcionais.
- 4 Para eliminar a eletricidade estática do corpo, toque uma superfície de metal não pintada do painel de E/S existente na parte de trás do computador.

Ao trabalhar, toque periodicamente o painel de E/S para dissipar a eletricidade estática que pode danificar os componentes internos.

Protegendo contra Descargas Eletrostáticas

A eletricidade estática pode danificar os componentes eletrônicos dentro do computador. Para evitar danos, descarregue a eletricidade estática do seu corpo antes de tocar em qualquer componente eletrônico, como o módulo de memória. Faça isso, tocando uma superfície de metal não pintada no painel de E/S do computador.

Ao trabalhar na parte interna do computador, toque periodicamente um conector de E/S para remover a carga estática possivelmente acumulada em seu corpo.

Você também pode executar as seguintes etapas para evitar lesões decorrentes de descarga eletrostática (ESD, electrostatic discharge):

- Ao desembalar um componente sensível à estática, não retire o componente do material da embalagem até que você possa instalá-lo no computador. Antes de retirar a embalagem antiestática, descarregue a eletricidade estática do seu corpo.
- Ao transportar um componente sensível, coloque-o primeiramente em um recipiente ou em uma embalagem antiestática.
- Manipule todos os componentes sensíveis em uma área com proteção antiestática. Se possível, use passadeiras antiestáticas para assoalhos e coberturas antiestáticas para bancadas.

A advertência a seguir pode constar na documentação da Dell para lembrá-lo destas precauções:

 **AVISO:** Consulte "Protecting Against Electrostatic Discharge" (Protegendo-se contra a Descarga Eletrostática) no manual *System Information (Informações sobre o Sistema)*.

Primeiros Passos

Para configurar o computador, siga as seguintes etapas:

- 1 Desembale a caixa de acessórios (consulte “Conteúdo da Caixa de Acessórios”).
- 2 Separe o conteúdo da caixa de acessórios necessário para concluir a configuração do computador.

A caixa de acessórios também contém a documentação do usuário e de qualquer software ou hardware adicional (como Placas de PC, unidades ou baterias) que você tenha solicitado.

Conteúdo da Caixa de Acessórios

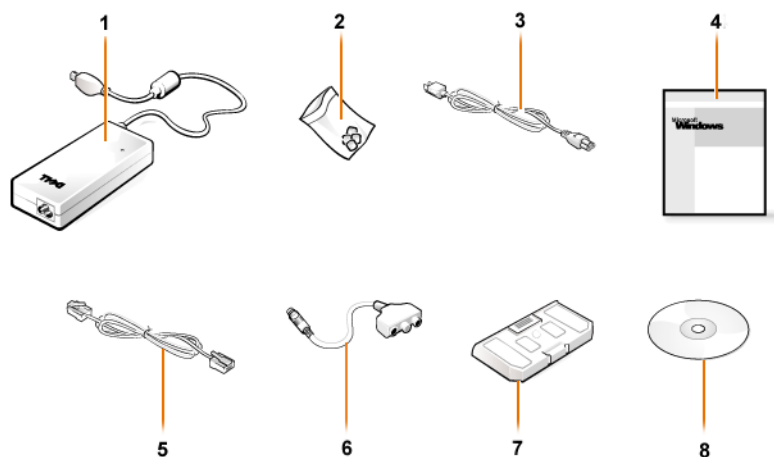

1	Adaptador CA	5	Cabo para modem opcional
2	Ponteiras do track stick	6	Cabo do adaptador de áudio de TV/digital
3	Cabo de força do adaptador CA	7	Módulo de viagem
4	Documentação do sistema operacional	8	CD de <i>Drivers e Utilitários</i> para o computador

Conectando o Adaptador CA

Conexão do Adaptador CA:



Ligando o Computador

Para ligar o computador, abra a tampa do vídeo do computador e pressione o botão Liga/Desliga (consulte “Ligando o Computador”).

NOTA: Não conecte o computador antes de ligá-lo e desligá-lo pelo menos uma vez.

Ligando o Computador



Componentes do Computador

Visão Frontal

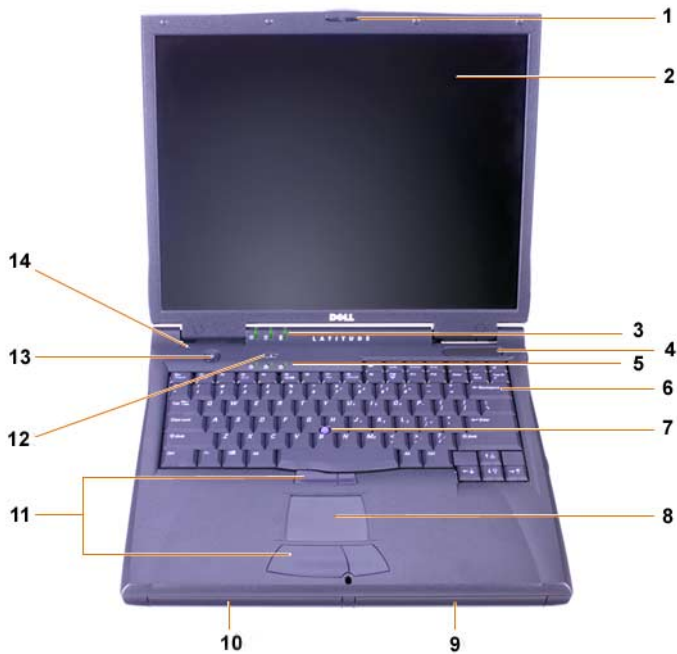

1	Trava do vídeo	8	Touchpad
2	Vídeo	9	Bateria
3	Luzes de status do sistema	10	Compartimento modular
4	Entrada de ar	11	Botões do track stick e touch pad
5	Luzes de status do teclado	12	Tecla Dell AccessDirect™
6	Teclado	13	Botão Liga/Desliga
7	Track stick	14	Microfone interno

Visão da Lateral Direita

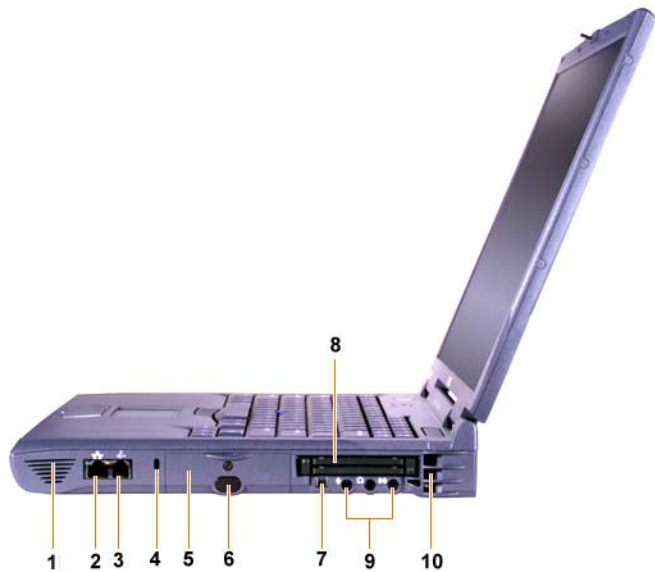

1	Alto-falante	6	Sensor infra-vermelho
2	Conector de rede opcional	7	Conector IEEE 1394
3	Conector de modem opcional	8	Slots de Placa de PC
4	Encaixe do cabo de segurança	9	Tomadas de áudio
5	Compartimento da unidade de disco rígido	10	Entrada de ar

Visão Posterior

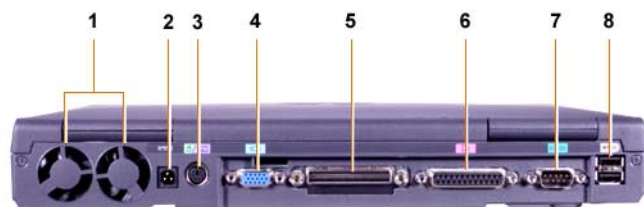

1	Ventiladores	5	Conector de encaixe
2	Conector da fonte do Adaptador CA	6	Conector paralelo
3	Conector PS/2 (para mouse, teclado ou bloco de teclas)	7	Conector serial
4	Conector de vídeo	8	Conectores USB

Visão da Lateral Esquerda



1	Presilha da unidade ótica fixa	4	Encaixe do cabo de segurança
2	Unidade ótica fixa	5	Alto-falante
3	Conector de saída de TV e vídeo em forma de S		

Trocando a Bateria Principal



CUIDADO: O uso do tipo inadequado de bateria pode apresentar risco de incêndio ou explosão. Troque a bateria somente por um tipo de bateria idêntico ou equivalente adquirida na Dell. Você pode usar a bateria em qualquer computador Latitude™ C-Family, *exceto* em computadores Latitude CS ou CSx. Não tente usar a bateria em computadores CS ou CSx e não use uma bateria desses computadores no seu computador.



AVISO: Para evitar a perda de dados, não troque uma bateria enquanto o computador estiver ligado, a não ser que o computador esteja ligado a uma tomada elétrica ou que uma segunda bateria esteja instalada.



AVISO: Use apenas baterias de íons de lítio no computador. O computador não suporta as baterias NiMH (nickel-metal hydride, hidreto de níquel).

Antes de instalar uma nova bateria, verifique sua carga pressionando o botão de teste de bateria. O regulador da bateria não acenderá se a bateria estiver completamente descarregada.

Para trocar uma bateria no compartimento de bateria, siga estas etapas.



NOTA: Para obter instruções completas, consulte o *Guia do Usuário*.

- 1 Salve o seu trabalho e feche todos os arquivos e aplicativos abertos.
- 2 Se o computador estiver conectado, desconecte-o.
- 3 Se o compartimento modular contiver uma bateria, vá para a etapa 5.



AVISO: Se optar por substituir a bateria com o computador no modo de espera ou hibernação, você terá 2 minutos para concluir a substituição. Após 2 minutos, o computador será desligado e você perderá os dados que não tenham sido salvos.

- 4 Se a única bateria existente no computador estiver no compartimento de bateria e essa for a bateria que você deseja substituir, conecte o computador a uma tomada elétrica *ou* preserve os dados através de um dos procedimentos a seguir.
 - Use o modo de suspensão.
 - Use o modo de hibernação.



NOTA: Para obter mais informações sobre os modos de suspensão e de hibernação, consulte o *Guia do Usuário*.

- 5 Feche a tampa do vídeo, vire o computador e remova a bateria.

Remoção da Bateria do Compartimento de Bateria



- 6 Deslize com firmeza a nova bateria para dentro do compartimento de bateria. Você deve ouvir um clique quando a bateria estiver totalmente encaixada.
- 7 De acordo com o modo de gerenciamento de força em que o computador estiver, pressione o botão Liga/Desliga ou abra a tela para continuar com a operação normal.

Obtendo Ajuda

A Dell fornece várias ferramentas para ajudá-lo caso o seu computador não esteja funcionando conforme o esperado. Para obter informações sobre essas ferramentas de ajuda, consulte o *Guia do Usuário*.

Se o computador apresentar problemas e não for possível acessar o *Guia do Usuário* on-line, use o Dell Diagnostics (Diagnóstico da Dell) para ajudar a descobrir a causa do problema e solucioná-lo. Os diagnósticos estão no CD de *Drivers e Utilitários* do computador.



NOTA: Execute o diagnóstico antes de chamar o suporte técnico da Dell, já que os testes de diagnóstico fornecem informações que você pode precisar ao ligar.

Para iniciar o diagnóstico, siga as seguintes etapas:

- 1 Desligue o computador.
- 2 Desencaixe o computador se estiver encaixado.
- 3 Ligue o computador.
- 4 Pressione a tecla <F2> no início da rotina de inicialização para acessar o menu de configuração do sistema.

 **NOTA:** Anote a seqüência de inicialização atual caso você deseje restaurá-la após a execução do Diagnóstico da Dell.

- 5 Selecione a seguinte seqüência de inicialização.

 **NOTA:** Você só pode inicializar a partir de uma unidade de CD-ROM, CD-RW ou DVD-ROM instalada como uma unidade ótica fixa. Não é possível inicializar a partir de um desses módulos instalados no compartimento modular.

- **Primeiro Dispositivo de Inicialização:** Unidade de Disquete
- **Segundo Dispositivo de Inicialização:** Unidade de CD/DVD/CD-RW
- **Terceiro Dispositivo de Inicialização:** HDD Interno

- 6 Insira o CD de *Drivers e Utilitários* na unidade de CD-ROM ou DVD.
- 7 Desligue o computador.
- 8 Ligue o computador.
- 9 Quando for concluída a execução do diagnóstico, remova o CD de *Drivers e Utilitários* da unidade de CD-ROM.

Para alterar a seqüência de inicialização, repita as etapas 1 a 6, adaptando a seqüência às suas necessidades. Em seguida, reinicie o computador.

Quando você inicia o diagnóstico, a tela com o logotipo da Dell é exibida, seguida de uma mensagem informando que o diagnóstico está sendo carregado. Após o carregamento do diagnóstico, o **Diagnostics Menu (Menu Diagnóstico)** é exibido.

Para selecionar uma opção nesse menu, destaque a opção e pressione <Enter> ou pressione a tecla correspondente à letra destacada na opção escolhida.

Informações sobre Garantia

Termo de Garantia Contratual - Brasil - Garantia Oferecida pela Dell ao Usuário Final - 1º ano

Garantia

A Dell garante ao usuário final, em conformidade com as disposições abaixo, que os produtos de hardware com a sua marca, adquiridos pelo usuário final de uma empresa do grupo Dell ou de um distribuidor autorizado Dell situado na América Latina e Caribe, estão livres de defeitos em seus componentes eletrônicos, mecânicos e de montagem, pelo prazo de 1 (um) ano contado da data de aquisição do Produto indicada na Nota Fiscal de Compra, uma vez respeitadas as condições normais de instalação e uso, exceto no que tange aos itens relacionados dentre as exceções adiante indicadas. Já se encontra incluso nesse prazo o período de garantia legal.

Produtos contra os quais sejam apresentadas reclamações justas serão, a critério da Dell, consertados ou substituídos às expensas da Dell. Todas as peças removidas dos produtos consertados serão de propriedade da Dell. A Dell utiliza peças novas e reconhecidas de vários fabricantes na execução dos serviços de reparo e na fabricação de produtos de reposição, de qualidade e tecnologia equivalente ou superior, respeitadas as especificações originais dos produtos.

Responsabilidades do Cliente

Notificar de imediato a Dell sobre o mau funcionamento de seus equipamentos (0800-903355). Fornecer ao pessoal técnico da Dell acesso total e incondicional à totalidade dos equipamentos e softwares. Caso existam restrições de segurança que se apliquem a alguns ou a todos os sistemas do Cliente que necessitem receber assistência técnica em virtude desta Garantia Contratual, é possível que seja solicitado ao Cliente que este assumam responsabilidades adicionais para a manutenção do equipamento e/ou software. Notificar a Dell sobre qualquer perigo potencial quanto à segurança ou à saúde que possa existir nas instalações do Cliente, assim como proporcionar e/ou recomendar os procedimentos de segurança que devem ser seguidos, caso sejam aplicáveis.

Proporcionar, caso seja necessário e sem nenhum encargo para a Dell, um espaço de trabalho adequado e acesso a meios de comunicação que se sejam requeridos à execução dos serviços.

Manter atualizada uma cópia de segurança do sistema operacional e de outros programas de software pertinentes, assim como seus dados.

Garantir a presença de uma pessoa responsável ou de um funcionário durante a execução do serviço.

Fornecer, sem ônus para a Dell, meios de gravação e armazenamento, incluindo fitas e discos magnéticos necessários à execução dos serviços, bem como aparelhos de comunicação de dados (modems) e linhas telefônicas e/ou conexões de rede quando requeridos para execução de serviços à distância por via eletrônica (acessos eletrônicos remotos).

Exclusões

Os seguintes itens, entre outros compatíveis com o ora exposto, não estão cobertos pela garantia:

- Partes consumíveis, tais como baterias não-recarregáveis, bolsas, maletas, etc;
- Programas de computador, exceto no tocante a termos e prazos especificados na legislação brasileira aplicável;
- Limpeza, reparos cosméticos ou desgaste resultante do uso normal dos produtos; Danos causados por mau uso, abuso, queda, negligência, imprudência ou imperícia;
- Danos causados por armazenamento ou uso em condições fora das especificações;
- Danos causados por equipamentos que produzam ou induzam interferências eletromagnéticas ou ainda por problemas de instalação elétrica em desacordo com as normas ABNT;
- Danos causados por programas de computador, acessórios ou produtos de terceiros adicionados a um produto comercializado pela Dell após este ter sido enviado ao usuário final pela própria Dell;
- Danos causados por violação do produto, tentativa de reparo ou ajuste por terceiros não autorizados pela Dell;

- Danos causados por agentes da natureza como descargas elétricas (raios), inundações, incêndios, desabamentos, terremotos, etc;
- Perdas e danos causados pelo produto ou por desempenho do produto, inclusive, mas não limitado a, lucros cessantes, perdas financeiras e limitações de produtividade, resultantes dos atos relacionados a hipóteses de não cobertura desta garantia; e,
- Perda total ou parcial de quaisquer programas de computador, dados ou meios magnéticos removíveis.

A garantia também não será válida caso a Nota Fiscal de Compra apresente rasuras e/ ou alterações ou, ainda, campos incompletos nos itens Data de Aquisição e Número de Série do produto, e/ou que não esteja em conformidade com a legislação fiscal vigente no Brasil.

Atendimento ao Consumidor

Caso você tenha algum comentário ou sugestões, estas devem ser apresentadas na América Latina e Caribe por meio do ponto de venda da Dell ou através de mensagem eletrônica via Internet (www.dell.com). No caso de reclamação, esta poderá ser encaminhada durante o prazo de validade da garantia e o usuário final deverá fornecer sempre o comprovante de compra, representado pela Nota Fiscal original, indicando o nome e endereço do vendedor, a data da compra, o modelo e o número de série, o nome e o endereço do cliente e informações sobre os sintomas e configuração no momento do defeito, incluindo periféricos e software utilizados. Na falta dessas informações a Dell poderá negar-se a atender a solicitação. Uma vez diagnosticado o problema, a Dell tomará as devidas providências e pagará o frete e o seguro de transporte para a central de conserto/reposição Dell, caso o defeito apresentado qualifique-se para atendimento dentro da garantia. O usuário final deve garantir que o produto defeituoso estará disponível para ser apanhado, devidamente embalado na embalagem original ou em embalagem que ofereça grau equivalente de proteção, incluindo os dados acima e o número de devolução fornecido pela Dell ao usuário final.

Limitações e Direitos

A Dell não oferece nenhuma outra garantia, aval ou declaração similar, exceto conforme expressamente declarado acima, e esta Garantia substitui quaisquer outras garantias, na extensão máxima permitida por lei. Esta Garantia será o único e exclusivo recurso contra a Dell ou qualquer outra empresa do mesmo grupo econômico, não podendo estas serem responsabilizadas por lucros cessantes ou perdas derivadas de contratos, ou qualquer outra perda indireta ou imprevista decorrente de negligência, violação contratual ou outras ações semelhantes.

Esta Garantia não exclui ou afeta os direitos garantidos por lei ao usuário final contra a Dell e/ou quaisquer direitos resultantes de outros contratos celebrados pelo usuário final com a Dell e/ou qualquer outro vendedor autorizado pela Dell.

Dell World Trade LP

One Dell Way, Round Rock, TX 78682, USA

Dell Computadores do Brasil Ltda (CNPJ No. 72.381.189/0001-10)/

Dell Commercial do Brasil Ltda (CNPJ No. 03 405 822/0001-40)

Avenida Industrial Belgraf, 400

92990-000 - Eldorado do Sul - RS - Brasil

Dell Computer de Chile Ltda

Coyancura 2283, Piso 3 - Of.302, 302,

Providencia, Santiago - Chile

Dell Computer de Colombia Corporation

Carrera 7 #115-33 Oficina 603

Bogota, Colombia

Dell Computer de Mexico SA de CV

Rio Lerma #302 - 4 Piso

Col. Cuauhtemoc, Mexico, D.F. 06500

Dell™ Latitude™ C810

Información del sistema



Notas, avisos y precauciones



NOTA: Una NOTA proporciona información importante que le ayuda a utilizar su ordenador de la mejor manera posible.



AVISO: Un AVISO indica un posible daño en el hardware o la pérdida de datos y le explica cómo evitar el problema.



PRECAUCIÓN: Una PRECAUCIÓN indica una situación potencialmente nociva que, si no se evita, puede ocasionar un daño grave.

La información contenida en este documento puede modificarse sin aviso previo.

© 2001 Dell Computer Corporation. Reservados todos los derechos.

Queda estrictamente prohibida la reproducción de este documento de cualquier manera sin la autorización por escrito de Dell Computer Corporation.

Marcas comerciales utilizadas en este texto: *Dell*, el *logotipo de DELL*, *Latitude*, *TrueMobile*, *AccessDirecty* *DellWare* son marcas comerciales de Dell Computer Corporation; *Intel* y *Pentium* son marcas comerciales registradas de Intel Corporation; *Microsoft* y *Windows* son marcas comerciales registradas de Microsoft Corporation.

Este documento puede incluir otras marcas y nombres comerciales para referirse a las entidades que son propietarias de los mismos o a sus productos. Dell Computer Corporation renuncia a cualquier interés sobre la propiedad de marcas y nombres comerciales que no sean los suyos.

Este producto incorpora tecnología de protección de copyright amparada por reclamaciones de método de ciertas patentes de EE.UU. y otros derechos de propiedad intelectual de Macrovision Corporation y otros propietarios. La utilización de la tecnología de protección de copyright debe estar autorizada por Macrovision Corporation y su finalidad es el uso doméstico y otros tipos de visualización con carácter limitado, a menos que Macrovision Corporation lo autorice expresamente. Se prohíbe la ingeniería inversa y el desensamblaje.

Junio de 2001 P/N 0E406 Rev. A00

Información del sistema Dell™ Latitude™

La caja de accesorios del ordenador portátil Dell Latitude incluye un conjunto reducido de documentación impresa. Este documento contiene información introductoria y sobre seguridad, regulaciones y condiciones de la garantía del ordenador Dell, así como información acerca de otros documentos de Dell disponibles y cómo obtenerlos.

Otros documentos disponibles

- La hoja titulada *Para empezar*, que proporciona instrucciones paso a paso para conectar el ordenador.



NOTA: La hoja titulada *Para empezar* no está disponible para todas las regiones.

- Las *Guías* del usuario de su ordenador u otro tipo de dispositivos proporcionan información sobre la utilización del ordenador, la instalación de componentes, por ejemplo, módulos de memoria, la configuración de drivers y utilidades, la utilización del programa de configuración del sistema y la utilización de dispositivos. Pulse dos veces el icono **Guías de usuario** en el escritorio o mediante el menú **Inicio** vaya a la información electrónica instalada en su disco duro.
- Algunas veces con el ordenador se incluyen actualizaciones de la documentación que describen cambios en éste o en el software. Lea siempre estas actualizaciones *antes* de consultar cualquier otra documentación, ya que las actualizaciones suelen contener la información más reciente.
- La documentación del sistema operativo, que se incluye si solicitó el software del sistema operativo a Dell.

Documentos en el Web

Puede obtener las últimas versiones del cualquier documento en la unidad de disco duro además de otra información sobre la solución de problemas en el sitio Web de soporte de Dell en la dirección <http://support.dell.com>.

Instrucciones de seguridad y EMC: Ordenadores portátiles

La información siguiente define el significado de los símbolos utilizados en las instrucciones de compatibilidad electromagnética (EMC).



Asunto: Precaución



Riesgo de una descarga eléctrica



Riesgo de explosión



Aeronave



Riesgo de fuego



La utilización de esta característica podría restringirse en las aeronaves



Instrucciones de seguridad

General

- No intente reparar el ordenador usted mismo a menos que sea una persona del servicio técnico autorizado. Siga siempre las instrucciones de instalación con exactitud.
- Si utiliza un alargador con el adaptador de corriente alterna, asegúrese de que el porcentaje total de amperios de los productos enchufados al alargador no exceden el porcentaje de amperios de éste.
- No inserte ningún objeto en las rejillas o aberturas de ventilación de su ordenador. Si lo hace, podría ocasionar un incendio o una descarga eléctrica producidos por un cortocircuito en los componentes internos.





- Cuando utilice el adaptador de CA para suministrar alimentación al ordenador o para cargar la batería, colóquelo en un área ventilada, como puede ser un escritorio o en el suelo. No cubra el adaptador de CA con papeles u otros objetos que reduzcan la refrigeración; tampoco utilice el adaptador de CA dentro de un maletín.
- No utilice el ordenador portátil con la base asentada en contacto directo con la piel durante largos períodos de tiempo. La temperatura de la superficie de la base aumentará durante el funcionamiento normal (sobre todo si se utiliza alimentación de CA). El contacto continuado con la piel puede provocar malestar o, con el tiempo, quemaduras.



- No utilice el equipo en un entorno húmedo, por ejemplo, cerca de un baño, lavabo, fregadero, piscina o en una superficie mojada.



- Si el equipo incluye un módem (de tarjetas PC) opcional o integrado, desconecte el cable del módem cuando se aproxime una tormenta eléctrica para evitar el riesgo remoto de una descarga eléctrica producida por los rayos a través de la línea telefónica.



- Para evitar el peligro potencial de sufrir una descarga eléctrica, no conecte ni desconecte ningún cable ni realice el mantenimiento o la reconfiguración de este producto en el transcurso de una tormenta eléctrica. No utilice el ordenador durante una tormenta eléctrica a menos que todos los cables hayan sido desconectados previamente y el ordenador funcione con la alimentación proporcionada por la batería.
- Si el ordenador incluye un módem, el cable utilizado con el módem debe poseer un tamaño mínimo de 26 AWG (American wire gauge, calibre de alambre americano) y un enchufe modular RJ-11 que cumpla el estándar de la Comisión Federal de Comunicaciones (FCC, del inglés Federal Communications Commission).

- Las tarjetas PC pueden calentarse mucho durante el funcionamiento normal. Tenga cuidado al quitar las tarjetas PC después de un funcionamiento continuado.
- Antes de limpiar el ordenador, desconéctelo. Limpie el ordenador con un paño suave mojado en agua. No utilice ningún líquido limpiador o aerosol que pudiera contener sustancias inflamables.



Alimentación (Instrucciones de seguridad, *continuación*)



- Utilice siempre el adaptador de CA proporcionado por Dell que se ha aprobado para su uso con este equipo. El uso de otro tipo de adaptador de CA podría implicar un riesgo de incendio o explosión.
- Antes de conectar el ordenador a una toma de corriente, asegúrese de que el tipo de voltaje del adaptador CA y la frecuencia coinciden con los de la fuente de alimentación disponible.
- Para retirar la alimentación del equipo, apáguelo, quite el paquete de baterías y desconecte el adaptador de CA de la toma eléctrica.



- Para evitar una descarga eléctrica, enchufe el adaptador de CA y los cables de alimentación de los dispositivos periféricos a fuentes de alimentación con toma de tierra. Estos cables podrían estar equipados con enchufes de tres bornes para garantizar la toma de tierra. No utilice adaptadores ni retire el borne de toma de tierra del enchufe de la toma de alimentación. Si utiliza un alargador para realizar la conexión, utilice el tipo apropiado, de dos o tres bornes, para conectar el cable de alimentación de CA del adaptador.

- Asegúrese de que no haya nada sobre el cable de alimentación del adaptador de CA y de que éste no esté en un sitio donde se pueda pisar o sea fácil tropezar con él.



- Si utiliza una regleta de enchufes, proceda con precaución al conectar el cable de alimentación de CA del adaptador a la regleta. Algunas regletas permiten realizar conexiones erróneas. La conexión incorrecta del enchufe podría provocar daños irreparables en el ordenador, además del riesgo de sufrir una descarga eléctrica o de producir fuego. Asegúrese de que el borne de toma de tierra del enchufe de alimentación está insertado en la conexión de toma de tierra de la regleta.



Batería (Instrucciones de seguridad, *continuación*)



- Utilice sólo las baterías de Dell que se han aprobado para su uso con este equipo. El uso de otro tipo de baterías podría aumentar el riesgo de incendio o explosión.



- No lleve paquetes de baterías en el bolsillo, bolso u otro contenedor en el que los objetos de metal (como las llaves del coche o clips sujetapapeles) puedan producir un cortocircuito en los terminales de la batería. El flujo habitual y desmesurado resultante podría provocar temperaturas extremadamente altas y, como consecuencia, daños a la batería o causar fuego o quemaduras.
- La batería puede causar quemaduras si se utiliza indebidamente. No la desmonte. Tenga mucho cuidado con las baterías dañadas o que goteen. Si la batería está dañada, el electrolito puede gotear de las celdas y causar daños a las personas.
- Manténgala fuera del alcance de los niños.



- No almacene o disponga el ordenador o la batería cerca de una fuente de calor como pudiera ser un radiador, chimenea, estufa, calentador eléctrico o cualquier otro tipo de generador de calor. Al alcanzar una temperatura excesiva, los acumuladores de la batería podrían explotar.



- No deseche la batería del ordenador en un fuego o junto con los desperdicios de la casa. Los acumuladores de la batería podrían explotar. Deshágase de la batería agotada de acuerdo con las instrucciones del fabricante o póngase en contacto con la agencia local de eliminación de residuos. Deshágase de una batería agotada o dañada lo antes posible.



Viajes en avión (Instrucciones de seguridad, continuación)



- Algunas regulaciones de la Federal Aviation Administration, además de las regulaciones específicas de las líneas aéreas podrían ser aplicables a la operatividad del ordenador portátil Dell™ cuando se encuentre a bordo de una aeronave. Por ejemplo, dichas regulaciones y restricciones podrían prohibir el uso de dispositivos electrónicos personales que tengan la capacidad de realizar transmisiones internacionales mediante radiofrecuencia u otro tipo de señales electromagnéticas dentro de la aeronave.



- Para mejor cumplir estas restricciones, si su ordenador portátil Dell está equipado con Dell TrueMobile™ o algún otro tipo de dispositivo de comunicación inalámbrica, debe deshabilitar este dispositivo antes de embarcar en la aeronave y seguir todas las instrucciones proporcionadas por el personal de la aerolínea respecto al dispositivo.



- Además, el uso de dispositivos electrónicos personales, como son los ordenadores portátiles, podría estar restringido durante ciertas fases críticas del vuelo en una aeronave, por ejemplo, el despegue o el aterrizaje. Algunas aerolíneas podrían incluir dentro de las fases críticas del vuelo siempre que la aeronave se encuentre por debajo de los 3.050 m (10.000 pies). Siga las instrucciones específicas sobre el momento de poder utilizar los dispositivos electrónicos personales.

Instrucciones EMC

- La utilización de cables apantallados garantiza que se mantiene la apropiada clasificación EMC para el entorno diseñado. Para impresoras en paralelo, existe un cable disponible de Dell. Si lo prefiere, puede solicitar un cable de Dell en su sitio Web en <http://www.dell.com>.
- La electricidad estática puede dañar los componentes electrónicos que hay en el interior del equipo. Para evitar el daño por descargas electrostáticas, antes de tocar cualquiera de los componentes electrónicos del sistema (como un módulo de memoria, por ejemplo), descargue la electricidad estática de su cuerpo. Para ello, toque una superficie metálica no pintada en el panel de E/S del equipo.
- Una interferencia electromagnética (EMI, del inglés Electromagnetic Interference) es cualquier señal o emisión, radiada en el espacio o conducida a través de un cable de alimentación o señal, que pone en peligro el funcionamiento de una navegación por radio u otro servicio de seguridad o degrada seriamente, obstruye o interrumpe de forma repetida un servicio de comunicaciones por radio autorizado. Su ordenador Dell está diseñado para cumplir las normativas aplicables concernientes a EMI. Cambios o modificaciones no aprobados expresamente por Dell podrían invalidar su autorización para utilizar el equipo. Puede encontrar información de normativas relativas al equipo en la *Guía del usuario* en línea.

Cuando utilice el ordenador

Observe las pautas siguientes de seguridad para evitar daños en el ordenador.

- Cuando configure el ordenador para trabajar, colóquelo en una superficie plana.
 - Cuando viaje, no facture el ordenador como equipaje. Puede pasar el equipo por una máquina de rayos X, pero nunca por un detector de metales. Si le inspeccionan el equipo manualmente, asegúrese de que tiene una batería cargada disponible en caso de que se le solicite que encienda el ordenador.
 - Cuando viaje con la unidad de disco duro retirada del equipo, envuélvala en un material no conductor, como tela o papel. Si le inspeccionan la unidad manualmente, esté preparado para instalarla en el equipo. Puede pasar la unidad de disco duro por una máquina de rayos X, pero nunca por un detector de metales.
 - Cuando viaje, no coloque el equipo en los compartimentos superiores o bacas, donde podría deslizarse. No deje caer el equipo ni lo someta a ningún otro tipo de choque mecánico.
 - Proteja el equipo, la batería y la unidad de disco duro de los peligros medioambientales como la suciedad, el polvo, la comida, los líquidos, las temperaturas extremas y las sobreexposiciones a la luz solar.
 - Cuando cambie el equipo de un medio a otro, con temperatura o humedad muy distintos, se producirá condensación en el equipo o dentro de éste. Para evitar daños en el equipo, deje que transcurra el tiempo suficiente para que se evapore el vaho antes de utilizar el ordenador.
-  **AVISO:** Cuando mueva el equipo de temperaturas bajas a medios más cálidos o de temperaturas muy altas a medios más fríos, espere a que el equipo se adapte a la temperatura de la habitación antes de encenderlo.
- Cuando desconecte un cable, tire del conector o del protector, no tire directamente del cable. Cuando retire el conector, manténgalo alineado para evitar que se doblen las patas. Además, antes de conectar un cable, asegúrese de que los dos conectores estén orientados y alineados correctamente.

- Maneje los componentes con cuidado. Sujete los componentes, como un módulo de memoria, por ejemplo, por los bordes, no por las patas.
- Desconecte el ordenador y espere 5 segundos antes de retirar un módulo de memoria de la placa base o desconectar un dispositivo periférico del ordenador para evitar un posible daño en la placa base.
- Limpie la pantalla con un paño suave y limpio y con un limpia cristales que no contenga cera o sustancias abrasivas. Aplique el limpia cristales al paño y después pase éste por la pantalla en una sola dirección, de arriba a abajo. Si la pantalla contiene grasa o algún otro contaminante, utilice alcohol isopropílico en vez de un limpia cristales.
- Si su ordenador se moja o queda dañado, siga los procedimientos descritos en la sección “Solución de problemas del ordenador” de la *Guía del usuario* que acompaña al ordenador. Si después de seguir estos procedimientos llega a la conclusión de que su ordenador no funciona de manera adecuada, póngase en contacto con Dell (Consulte la sección “Obtención de ayuda” de la *Guía del usuario* que acompaña al ordenador para obtener el número de teléfono apropiado).

Hábitos ergonómicos cuando utilice el ordenador

 **PRECAUCIÓN: El uso inadecuado o prolongado del teclado puede ser nocivo.**

 **PRECAUCIÓN: La visualización de la pantalla del monitor durante largos períodos de tiempo puede producir fatiga visual.**

Por comodidad y eficacia, observe las siguientes pautas ergonómicas cuando configure y utilice el ordenador:

- Cuando trabaje, colóquese justo en frente del ordenador.
- Ajuste el parpadeo del monitor, las selecciones de contraste y brillo, así como la luz del entorno (plafones, lámparas de sobremesa y las cortinas o persianas de las ventanas próximas) para minimizar reflejos y brillos en la pantalla del monitor.

- Cuando utilice un monitor externo con el ordenador, coloque el monitor a una distancia cómoda para la vista (normalmente, de 510 a 610 milímetros [de 20 a 24 pulgadas]). Cuando esté sentado frente al monitor, asegúrese de que la pantalla quede al nivel de sus ojos o a un nivel ligeramente inferior.
- Utilice una silla que proporcione a su espalda apoyo lumbar.
- Mantenga los antebrazos en línea horizontal con las muñecas en una posición neutra y cómoda cuando utilice el teclado, la almohadilla de contacto, la palanca de seguimiento o el ratón.
- Utilice siempre el reposamanos con el teclado, la almohadilla de contacto o la palanca de seguimiento. Deje espacio suficiente para descansar las manos al utilizar el ratón.
- Coloque los brazos en una posición natural a ambos lados.
- Siéntese en posición erguida, con los pies apoyados en el suelo y sin cruzar las piernas.
- Al sentarse, asegúrese de que el peso de las piernas recaiga en los pies y no en la parte frontal del asiento. Ajuste la altura de la silla o utilice un escabel, si es necesario, para mantener la postura adecuada.
- Varíe sus actividades laborales. Organice su trabajo de modo que no tenga que teclear durante largos períodos de tiempo. Cuando deje de teclear, realice actividades que requieran el uso de ambas manos.

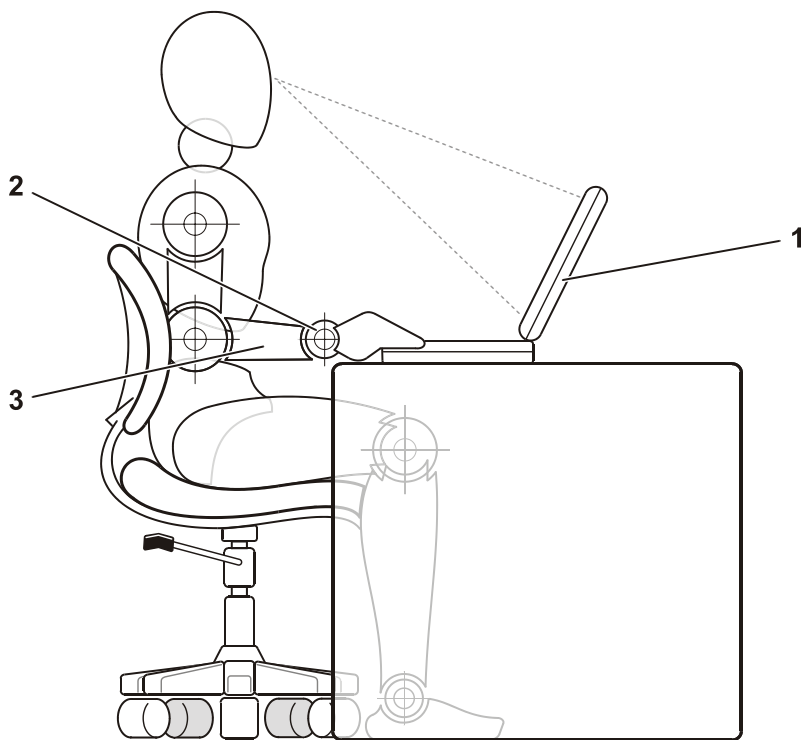

-
- 1 Ordenador colocado directamente delante del usuario
 - 2 Muñecas relajadas y planas
 - 3 Brazos al nivel de la mesa
-

Cuando retire o instale módulos de memoria

Antes de retirar o instalar módulos de memoria, realice los siguientes pasos en el mismo orden en que se indican.

 **AVISO:** La única ocasión en la que debe tener acceso al interior del ordenador es cuando instale módulos de memoria.

 **AVISO:** Apague el ordenador y espere 5 segundos antes de desconectar un dispositivo periférico o retirar un módulo de memoria para evitar un posible daño en la placa base.

- 1 Apague el ordenador y todos los dispositivos periféricos.
- 2 Desconecte el ordenador y los periféricos de las tomas de corriente para reducir el peligro potencial de daños personales o descarga eléctrica. Además, desconecte cualquier línea telefónica o de telecomunicación del ordenador.
- 3 Retire la batería principal del compartimento para la batería y la segunda batería (si la hubiere) del compartimento modular.
- 4 Conéctese usted mismo a tierra por el procedimiento de tocar una superficie metálica sin pintura del panel de entrada y salida (E/S) en la parte posterior del ordenador.

Mientras trabaja, periódicamente toque el panel de E/S para disipar la electricidad estática que pudiera dañar los componentes internos.

Protección contra descargas electrostáticas

La electricidad estática puede dañar los componentes electrónicos que hay en el interior del equipo. Para evitar el daño por descargas electrostáticas, antes de tocar cualquiera de los componentes electrónicos del sistema (como un módulo de memoria, por ejemplo), descargue la electricidad estática de su cuerpo. Para ello, toque una superficie metálica no pintada en el panel de E/S del equipo.

A medida que continúe trabajando en el interior del equipo, periódicamente toque un conector de E/S para descargar la energía estática que se haya podido acumular en su cuerpo.

Asimismo, puede observar las siguientes medidas para prevenir los posibles daños por descargas electrostáticas (ESD):

- Cuando desembale un componente sensible a la electricidad estática, no lo saque del embalaje antiestático hasta que vaya a instalarlo en el ordenador. Justo antes de abrir el embalaje antiestático, asegúrese de descargar la electricidad estática de su cuerpo.
- Cuando transporte un componente sensible, colóquelo en un contenedor o embalaje antiestático.
- Manipule todos los componentes sensibles en un área libre de electricidad estática. Si es posible, utilice alfombrillas antiestáticas en el suelo y en el banco de trabajo.

La advertencia siguiente puede aparecer a lo largo de la documentación de Dell para recordarle estas precauciones:

 **AVISO:** Consulte la sección “Protección contra descargas electrostáticas” en la guía *Información del sistema*.

Procedimientos iniciales

Para configurar el ordenador, siga estos pasos:

- 1 Desempaque la caja de accesorios (consulte “Contenido de la caja de accesorios”).
- 2 Saque el contenido de la caja de accesorios, que necesitará para completar la configuración del ordenador.

La caja de accesorios también contiene la documentación del usuario, el CD ResourceCD y el software o hardware adicional (como tarjetas PC, unidades o baterías) que haya pedido.

Contenido de la caja de accesorios

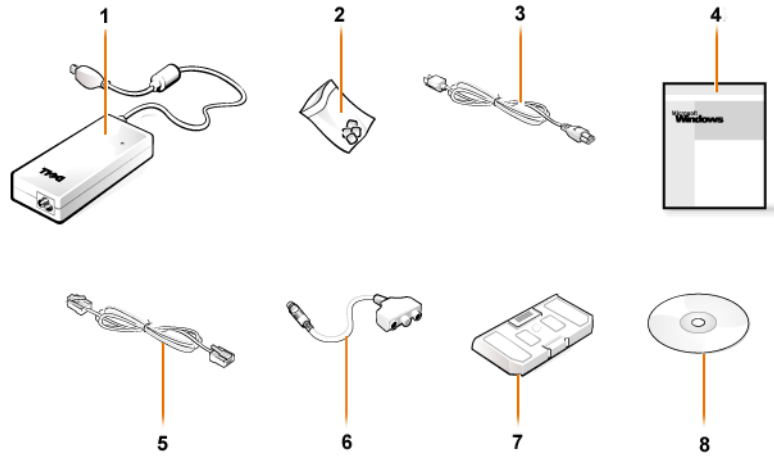

1	Adaptador de CA	5	Cable para módem opcional
2	Protectores de la palanca de seguimiento	6	Cable adaptador de audio digital y TV
3	Cable de alimentación del adaptador de CA	7	Módulo de viaje
4	Documentación del sistema operativo	8	CD <i>Drivers y utilidades</i> para su ordenador

Conexión del adaptador de CA



Encendido del ordenador

Para encender el ordenador, abra la pantalla y pulse el botón de alimentación (consulte “Encendido del ordenador”).

NOTA: No acople el ordenador hasta que se haya encendido y apagado por lo menos una vez.

Encendido del ordenador



Componentes del ordenador

Vista frontal

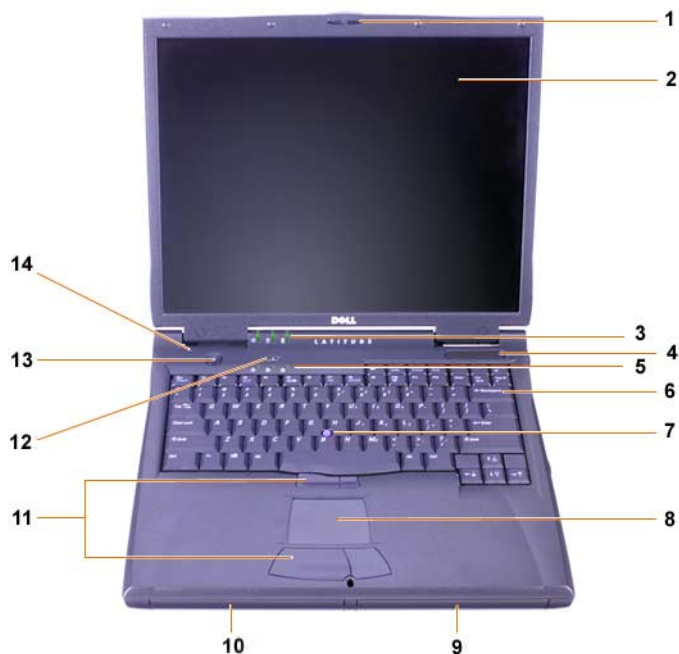

1	Asegurador de la pantalla	8	Almohadilla de contacto
2	Pantalla	9	Batería
3	Indicadores de estado del sistema	10	Compartimento modular
4	Toma de aire	11	Botones de palanca de seguimiento y almohadilla de contacto
5	Indicadores de estado del teclado	12	Tecla de AccessDirect™ de Dell™
6	Teclado	13	Botón de alimentación
7	Palanca de seguimiento	14	Micrófono interno

Vista lateral derecha

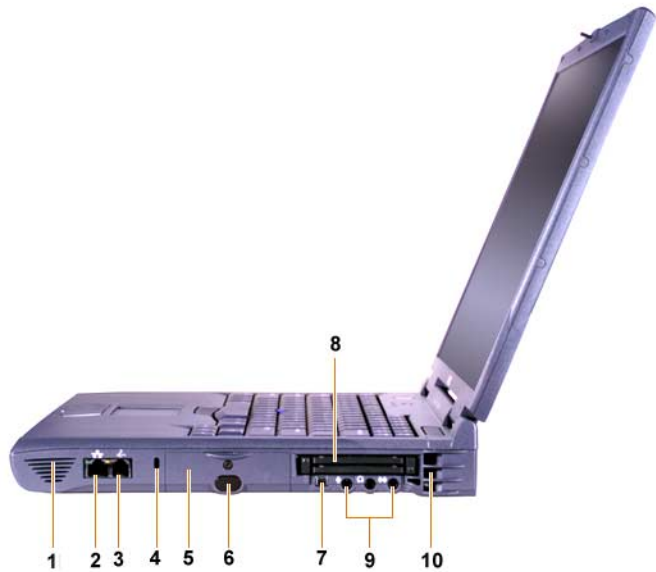

1	Altavoz	6	Sensor de infrarrojos
2	Conector de red opcional	7	Conector IEEE 1394
3	Conector del módem opcional	8	Ranuras para tarjetas PC
4	Ranura para cable de seguridad	9	Enchufes de audio
5	Compartimento para la unidad de disco duro	10	Toma de aire

Vista posterior

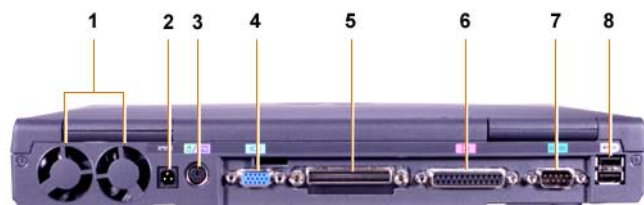

1	Ventiladores	5	Conector de acoplamiento
2	Conector de alimentación del adaptador de CA	6	Conector paralelo
3	Conector PS/2 (para ratón, teclado o teclado numérico)	7	Conector serie
4	Conector de vídeo	8	Conectores de puerto USB

Vista lateral izquierda



1	Pestaña de tiro de la unidad óptica fija	4	Ranura para cable de seguridad
2	Unidad óptica fija	5	Altavoz
3	Conector para S-Video y salida de TV		

Reemplazo de la batería principal

 **PRECAUCIÓN:** La utilización de un tipo de batería distinto puede provocar fuego o una explosión. Sustitúyala sólo por otra del mismo tipo o de un tipo equivalente comprada a Dell. Puede utilizar la batería del ordenador en cualquier ordenador de la familia Latitude™ C, *excepto* en ordenadores Latitude CS o CSx. No intente usar la batería en ordenadores CS o CSx, ni utilice una batería de estos modelos en el ordenador.

 **AVISO:** Para evitar que se produzca una pérdida de datos, no reemplace la batería mientras el ordenador esté encendido a menos que éste se encuentre conectado a una toma de energía eléctrica o a menos que haya una segunda batería instalada.

 **AVISO:** Utilice solamente baterías de iones de litio en el ordenador. Éste no admite baterías de hidruro de metal-níquel (NiMH).

Antes de instalar una nueva batería, compruebe su nivel de carga mediante el botón de prueba de la batería. No se encenderá el medidor de batería si ésta se encuentra completamente descargada.

Para reemplazar una batería en el compartimento de la batería, realice los pasos siguientes.

 **NOTA:** Para obtener instrucciones detalladas, consulte la *Guía del usuario*.

- 1 Guarde el trabajo y cierre todos los archivos y programas abiertos.
- 2 Si el ordenador está acoplado, desacóplelo.
- 3 Si el compartimento modular contiene una batería, continúe en el paso 5.

 **AVISO:** Si decide cambiar la batería mientras el ordenador está en el modo de espera o de hibernación, tendrá hasta 2 minutos para completar la sustitución de la batería. Transcurridos los 2 minutos, el ordenador se apagará y se perderán todos los datos que no se hayan guardado.

- 4 Si la única batería del ordenador está en el compartimento de la batería y desea reemplazarla, conecte el ordenador a una toma de corriente o conserve los datos mediante uno de estos métodos:
 - Utilice el modo de suspensión.
 - Use el modo de hibernación.

 **NOTA:** Para obtener más información acerca de los modos de suspensión e hibernación, consulte la *Guía del usuario*.

- 5 Cierre la pantalla del ordenador, coloque el ordenador en posición invertida y retire la batería.

Extracción de la batería del compartimento de la batería



- 6 Deslice la nueva batería firmemente en el compartimento de la batería. Cuando la batería esté totalmente asentada oírás un clic.
- 7 Dependiendo del modo de administración de energía en que se encuentre el ordenador, pulse el botón de alimentación o abra la pantalla para reanudar el funcionamiento normal.

Avisos sobre regulación

Información para NOM (únicamente para México)

La información que se proporciona a continuación aparece en el dispositivo o dispositivos descritos en este documento en cumplimiento de los requisitos de la Norma Oficial Mexicana (NOM):

Exportador:	Dell Computer Corporation One Dell Way Round Rock, TX 78682
Importador:	Dell Computer de México, S.A. de C.V. Paseo de la Reforma 2620 - 11° Piso Col. Lomas Altas 11950 México, D.F.
Embarcar a:	Dell Computer de México, S.A. de C.V. al Cuidado de Kuehne & Nagel de México S. de R.I. Avenida Soles No. 55 Col. Peñón de los Baños 15520 México, D.F.
Voltaje de entrada de alimentación:	100-240 VAC
Frecuencia:	50-60 Hz
Consumo eléctrico:	1.5 A
Voltaje de salida:	20 VDC
Corriente de salida:	3.5 A

Obtención de ayuda

Dell proporciona una serie de herramientas para ayudarle en el caso de que el ordenador no funcione como es de esperar. Si desea información sobre estas herramientas de ayuda, consulte la *Guía del usuario*.

Si tiene un problema con el ordenador y no consigue tener acceso a la *Guía del usuario* en línea, utilice los Diagnósticos Dell para determinar la causa del problema y solucionarlo. Los diagnósticos están en el *CD Drivers y utilidades* de su ordenador.



NOTA: Ejecute los diagnósticos Dell antes de llamar a la asistencia técnica. Las pruebas de los Diagnósticos proporcionan información que podrá necesitar cuando haga la llamada.

Para iniciar los diagnósticos, siga estos pasos:

- 1 Apague el ordenador.
- 2 Desacople el ordenador si lo ha acoplado.
- 3 Encienda el ordenador.
- 4 Pulse <F2> cuando comience la rutina de inicialización para tener acceso al menú de configuración del sistema.



NOTA: escriba la secuencia de inicialización actual por si deseara modificarla después de ejecutar los Diagnósticos Dell.

- 5 Seleccione la secuencia de inicialización siguiente.



NOTA: Sólo puede inicializar el ordenador desde una unidad de CD-ROM, CD-RW o DVD-ROM instalada como una unidad óptica fija. No puede inicializar desde módulos instalados en el compartimento modular.

- **Boot First Device (primer dispositivo de inicialización):** Diskette Drive (unidad de disquete)
 - **Boot Second Device (segundo dispositivo de inicialización):** CD/DVD/CD-RW Drive (unidad de CD/DVD/CD-RW)
 - **Boot Third Device (tercer dispositivo de inicialización):** Internal HDD (Unidad de disco duro interna)
- 6 Inserte el *CD Drivers y utilidades* en la unidad de CD-ROM.
 - 7 Apague el ordenador.
 - 8 Encienda el ordenador.

- 9 Cuando se hayan ejecutado los diagnósticos, extraiga el CD *Drivers y utilidades* de la unidad de CD-ROM.

Para cambiar la secuencia de inicialización, repita los pasos del 1 al 6, personalizándola para que se ajuste a sus necesidades. A continuación, reinicie el ordenador.

Cuando se inician los diagnósticos, aparece la pantalla del logotipo Dell, seguida de un mensaje que indica que los diagnósticos se están cargando. Una vez cargado, aparecerá la ventana **Diagnostics Menu** (menú de diagnósticos).

Para seleccionar una opción de este menú, resalte la opción y pulse <Intro>, o pulse la tecla que corresponda a la letra resaltada en la opción que elija.

Garantía limitada y política de devoluciones

Garantía de un año del fabricante para el usuario final (sólo para Latinoamérica y el área del Caribe)

Garantía

Dell Computer Corporation (“Dell”) garantiza al usuario final, de acuerdo con las provisiones siguientes, que los productos de hardware de marca, adquiridos por el usuario final a una empresa de Dell o a un distribuidor de Dell autorizado en Latinoamérica o el área del Caribe están libres de defectos en materiales, mano de obra y diseño que afecten a su utilización normal, por un período de un año desde la fecha original de la compra. Los productos sobre los que se hagan reclamaciones fundadas serán reparados o reemplazados, a discreción de Dell, sin coste para el usuario. Dell será propietaria de todas las piezas extraídas de los productos reparados. Dell utiliza piezas nuevas y reacondicionadas de diversos fabricantes para efectuar reparaciones y fabricar componentes de repuesto.

Exclusiones

Esta garantía no se aplica a defectos que son resultado de: instalación, uso o mantenimiento incorrectos o inadecuados; acciones o modificaciones por parte de terceras personas no autorizadas o del usuario final; daño accidental o voluntario o deterioro normal por el uso.

Hacer una reclamación

En Latinoamérica o el área del Caribe, para hacer reclamaciones se debe contactar con un punto de venta de Dell dentro del período que cubra la garantía. El usuario final debe proporcionar siempre la prueba de compra, indicando el nombre del vendedor, fecha de la compra, modelo y número de serie, nombre y dirección del cliente y los detalles de síntomas y configuración del mal funcionamiento, incluyendo los periféricos y el software utilizados. De lo contrario, Dell puede rehusar la reclamación de la garantía. Si se diagnostica un defecto cubierto por la garantía, Dell efectuará las reparaciones y pagará el flete terrestre, así como el seguro de ida y vuelta desde el centro de reparación o sustitución de Dell. El usuario final deberá asegurarse de que el producto defectuoso esté disponible para su recogida adecuadamente acondicionado en el embalaje original u otro de las mismas características de protección junto con los detalles señalados anteriormente y el número de devolución suministrado por Dell al usuario final.

Derechos legales y limitación

Dell no ofrece ninguna otra garantía ni realiza declaración equivalente que no sean las establecidas más arriba y esta Garantía sustituye todas las otras garantías de cualquier manera, hasta el máximo permitido por la ley. En ausencia de legislación aplicable, esta Garantía será el único y exclusivo recurso del usuario final contra Dell o cualquiera de sus filiales, y ni Dell ni sus filiales se harán responsables de la pérdida de beneficios o contratos, ni de cualquier otro tipo de pérdida indirecta derivada de negligencia, incumplimiento del contrato o similar.

Esta garantía no supone menoscabo de, ni afecta a, los derechos legales preceptivos del usuario final frente a cualquier derecho derivado de otros contratos formalizados por el usuario final con Dell o cualquier otro vendedor.

Dell World Trade LP

One Dell Way, Round Rock, TX 78682, Estados Unidos

Dell Computadores do Brasil Ltda (CNPJ No. 72.381.189/0001-10)/

Dell Commercial do Brasil Ltda (CNPJ No. 03 405 822/0001-40)

Avenida Industrial Belgraf, 400

92990-000 - Eldorado do Sul - RS - Brasil

Dell Computer de Chile Ltda

Coyancura 2283, Piso 3- Of.302,

Providencia, Santiago - Chile

Dell Computer de Colombia Corporation

Carrera 7 #115-33 Oficina 603

Bogotá, Colombia

Dell Computer de México SA de CV

Paseo de la Reforma 2620 - 11° Piso

Col. Lomas Altas

11950 México, D.F.



Printed in the U.S.A.
Imprimé aux États-Unis.
Impresso nos E.U.A.
Impreso en los EE.UU.



00E406 A00

P/N 0E406 Rev. A00



Printed in Brazil.
Imprimé au Brésil.
Impresso no Brasil.
Impreso en Brasil.



00E406 A00

P/N 0E406 Rev. A00





Printed in Malaysia.
Imprimé en Malaisie.
Impresso na Malásia.
Impreso en Malasia.



00E406 A00

P/N 0E406 Rev. A00

